

Productcatalogus

2023/2024

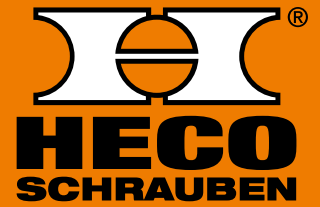



Geachte klant,

Als schroevenfabrikant en -leverancier werken wij aan de ontwikkeling van innovatieve bevestigingstechnologieën voor professionele gebruikers. Met deze productcatalogus illustreren wij deze innovatiekracht op indrukwekkende wijze.

De nieuwe, innovatieve universeelschroef HECO-TOPIX-plus is de opvolger van onze beproefde schroevenfamilies HECO-FIX-plus, HECO-TOPIX, HECO-UNIX-plus en HECO-UNIX-top. De HECO-productcatalogus is dus dunner en overzichtelijker geworden. Wij zijn er trots op dat alle toepassingen die u tot nu toe via het HECO-assortiment hebt afgedekt, ook in de toekomst met ons aanbod kunnen worden gerealiseerd. Of u nu in de vakhandel of als vakman werkzaam bent: u zult niet alleen de technische voordelen van de nieuwe HECO-TOPIX-plus, maar ook de overzichtelijkheid van het nieuwe assortiment waarderen.

Tijdens het doorlezen van de nieuwe productcatalogus zult u merken dat wij de innovatieve USP's van HECO-TOPIX-plus: „GripFit“, „MagicClose“ en „PerfectPitch“ via pictogrammen in het assortiment aanduiden. U ziet dus meteen welke producteigenschappen de betreffende schroef biedt. Daarnaast hebben wij een kleurcodesysteem voor de aandrijfgrootten toegevoegd dat op de verpakking van de schroeven terug te vinden is. Trouwens: ook het ontwerp van de verpakkingen werd herzien en gemoderniseerd. Hiermee verhogen wij de herkenbaarheid van het merk HECO op de POS, op de bouwplaats of in de stellingen bij de dealers. De etiketten op de verpakking zijn nu in kleur gedrukt en duidelijk overzichtelijker. Via een voor elk artikel individuele QR-code kan de geïnteresseerde alle relevante productinformatie, begeleidende documenten zoals goedkeuringen of prestatieverklaringen via internet opvragen.

Een handige uitbreiding zijn bijvoorbeeld de QR-codes die u op veel pagina's van deze catalogus zult tegenkomen. U kunt deze met een QR-code-lezer op uw smartphone of tablet scannen om vervolgens te worden doorgelinkt naar ons YouTube-kanaal waar in duidelijke video's praktische montagetips voor het betreffende product worden gegeven. Naast de QR-code geeft ook het bekende YouTube-logo aan dat er voor het betreffende product een video beschikbaar is. Het HECO-kanaal omvat al tientallen clips en wordt geleidelijk uitgebreid met meer animaties.

Naast de gedrukte versie, raden wij u ook de interactieve PDF-versie van onze nieuwe productcatalogus aan. Deze kunt u in het Download-gedeelte op onze website downloaden. In het PDF-document gaat u ook hier door scannen resp. aanklikken van de QR-code rechtstreeks naar ons YouTube-kanaal en door een klik op de afzonderlijke artikelnummers naar een uitgebreide beschrijving van het gewenste product op www.heco-schrauben.com.

Deze technische uitbreidingen maken van deze productcatalogus een interactief naslagwerk dat de keuze voor het juiste product nog verder vergemakkelijkt. Wij wensen u veel succes met onze hoogwaardige kwaliteitsschroeven en zien een verdere goede samenwerking met u tegemoet.

Met vriendelijke groeten uit het Zwarte Woud,
Uw HECO-team

HECO door de jaren heen

Het succesverhaal van de firma HECO begint in de privévertrekken van de knutselaar Karl Hettich uit het Duitse Schramberg. Hij vindt een buigautomaat uit voor de vervaardiging van echappementen die nodig zijn in de uurwerkindustrie van Schramberg. Na de vroege dood van hun vader breiden de zonen van Karl Hettich de florierende zaak uit.

In 1936 begint de firma Hettich ook met de productie van schroeven. Ludwig Hettich, een kleinzoon van de oprichter van de firma, licht in 1967 de schroefproductie uit de Franz Hettich KG en richt de firma Ludwig Hettich & Co. Schraubenfabrik; dit is het allereerste begin van HECO!

Als Ludwig Hettich in 1975 sterft, neemt met de oudste zoon Stefan Hettich de vierde generatie de bedrijfsleiding op zich. Stefan Hettich zet in op de consequente ontwikkeling van het merk HECO en optimaliseert de productieprocessen en de logistiek. Sinds 2006 versterkt zijn broer Guido Hettich het HECO-team als tweede directielid van de onderneming.

Heden ontwikkelen, produceren en verkopen meer dan 400 medewerkers innovatieve schroeven en bevestigingselementen, die wereldwijd met succes ingezet worden en bekend staan om hun hoge kwaliteit en veiligheid.



Het hoofdkantoor en fabriek in Schramberg-Sulgen



Fabriek in Campia Turzii, Roemenië



Logistiek Centrum in Schramberg-Sulgen

1888

Karl Hettich vindt een buigapparaat uit voor echappementen en legt de basis voor een lange bedrijfstraditie



De start: de ankerhaken, geproduceerd op een door Karl Hettich ontwikkeld buigautomaat

1936

Het Hettich familiebedrijf begint met de productie van schroeven

1967

Ludwig Hettich licht de schroevenproductie uit de Franz Hettich KG en richt de Ludwig Hettich & Co. Schraubenfabrik op

1971

Het bedrijf betreft het nieuw gebouwde productie- en administratiegebouw in Schramberg-Sulgen

1975

Na de dood van de oprichter van het bedrijf neemt met Stefan Hettich de volgende generatie de bedrijfsleiding van de firma HECO op zich

1978

Het bedrijf presenteert de spaanplaatschroef **HECO-FIX®**. Met deze schroef is ook het merk HECO geboren



Karl Hettich – Oprichter van de Hettich familieonderneming



Rond 1895 – eerste vestiging van het Hettich-familiebedrijf



Ludwig Hettich – Oprichter van de huidige onderneming HECO-Schrauben GmbH & Co. KG



1967 – eerste vestiging van HECO-Schrauben GmbH & Co. KG

1989

HECO richt een eigen gereedschapsmakerij als basis voor de ontwikkeling en productie van innovatieve schroeven

2000

Presentatie van de houtschroef **HECO-TOPIX®**

2010

Presentatie van de **HECO-UNIX-schroef**

2016

Presentatie van de nieuwe **MULTI-MONTI®-plus** schroefankers

1990

Presentatie van de eerste eigen ontwikkelde universeel schroef **HECO-FIX-plus®**

2004

Oprichting van HECO France sarl als verkooporganisatie in Frankrijk

2014

Inwijding van het nieuwe Logistiek Centrum in Schramberg-Sulgen

2018

Presentatie van het nieuwe **speciale houtbouw assortiment**

1995

Presentatie van het schroefanker **MULTI-MONTI®**, waarvoor HECO later de innovatieprijs van de deelstaat Baden-Württemberg ontvangt

2009

Oprichting van de productie-onderneming S.C. HECO SCHRAUBEN S.R.L. in Roemenië

2015

Introductie van de nieuw ontwikkelde **HECO-UFIX® MDF-schroef** en begin van samenwerking met **SFS Group AG**

2020-2021

Vervanging van de huidige schroeflijnen door het nieuwe universele schroef assortiment **HECO-TOPIX®-plus**

Bewezen kwaliteit!

HECO-schroeven zijn wereldwijd het toppunt van veiligheid en betrouwbaarheid in de bevestigingstechniek. Om telkens te voldoen aan de eigen kwaliteitseisen, onderwerpen wij onze nieuwe ontwikkelingen aan uitgebreide testen, voordat wij ze op de markt brengen. Daarbij let HECO bij alle producten op een gelijkblijvend hoge kwaliteits- en veiligheidsstandaard en laat deze ook regelmatig certificeren door externe keuringsinstanties.

Een belangrijke grootheid in het kader van het goedkeuringsproces van schroeven is de „Europese Technische Goedkeuring“ (ETA) als algemeen erkend bewijs voor de technische prestatiebestendigheid van een bouwproduct.

De door technische beoordelingsinstantie (DIBt) afgegeven ETA-documenten maken voor ons als fabrikant de CE-markering van onze bevestigingsproducten en zo de ongehinderde toegang tot de Europese markt mogelijk. Samen met de algemeen bouwkundige goedkeuringen documenteren zij onze innovatiekracht en signaleren de klant dat hij op elk moment kan vertrouwen op de betrouwbaarheid en veiligheid van de HECO-producten.

Hierna stellen wij alle belangrijke logos aan u voor die in deze catalogus voor de afzonderlijke productgroepen van belang zijn. Zo krijgt u snel een overzicht van de goedkeuringen die onze schroeven hebben en vindt u snel het juiste product.



Europese Technische Goedkeuring (ETA)

Bij de verkoop van bevestigingsmiddelen in heel Europa moet in veel gevallen een CE-markering worden getoond. Basis van de noodzakelijke CE-overeenstemming is een Europese Technische Goedkeuring (ETA) die alle technische eigenschappen van een bouwproduct behandelt. De daarbij behorende prestatieverklaringen (DoP –Declaration of Performance) zijn beschikbaar voor alle producten.



Algemeen Bouwkundige Goedkeuring en Ü-symbool

Met de rode cirkel zijn producten en productgroepen gemarkeerd waarvoor het „Deutsches Institut für Bautechnik“ (DIBt) een nationale (toepassings) Goedkeuring verleend heeft. Een eventueel extra aangebracht Ü-symbool documenteert de overeenstemming met de in de Goedkeuring gedefinieerde eisen en de bij het DIBt vastgelegde technische productspecificaties. Het vermeldt ook de externe bewakingsinstantie die de nalevering van de specificaties controleert.



SKH-certificering

Het SKH-keurmerk is een keuringscertificaat dat op de Nederlandse markt wordt aangetroffen. De Stichting Keuringsbureau Hout (SKH) beoogt met het toekennen ervan verbetering van de kwaliteitsborging in die bouwsectoren waar hout en houtproducten worden gebruikt. Producten met SKH-keurmerk signaleren dat de fabrikant zich heeft onderworpen aan het Nederlandse keuringsstelsel en heeft voldaan aan de daar geldende eisen.



Sprinkler-Logo

De met het sprinkler-logo gemarkeerde MULTI-MONTI schroefankers voldoen aan de eisen van de Vds-richtlijn CEA 4001, die een standaard voor de planning en inbouw van sprinklerinstallaties vastlegt.

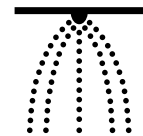

Brandwerendheidsklasse

Bouwproducten als de MULTI-MONTI schroefankers worden overeenkomstig hun brandwerendheidsduur ingedeeld in verschillende brandwerendheidsklassen. De rode vlamsymbolen en de toevoeging „R120“ geven aan dat deze producten zeer brandbestendig en daardoor in staat zijn het draagvermogen van een gemonteerd onderdeel (bijv. een sprinklerinstallatie) bij een brand gedurende 120 minuten te behouden.



Seismische beoordeling

Met het seismiek-symbool wordt de betrouwbaarheid van onze MULTI-MONTI-plus schroefankers bij een seismische inwerking weergegeven. Producten van prestatieklasse „C1“ zijn geschikt voor niet dragende elementen en „C2“ zijn geschikt voor dragende elementen onder aardbevingsbelasting conform de adviezen TR 045 van de Europese Organisatie voor Technische Goedkeuringen (EOTA). De seismiek-goedkeuring maakt deel uit van de ETA-goedkeuring.



Meer informatie

Alle goedkeuringsbewijzen en prestatieverklaringen van onze gecertificeerde HECO-producten kunnen ook online worden opgevraagd: www.heco-schrauben.nl

Meer informatie over de producten vindt u op:

www.youtube.com/HECO-Schrauben

of direct bij HECO op:

E-Mail: office@lowie.nl

Telefoon Jac. Lowie & Zoon bv: +31 (0) 35 - 541 59 58

Telefoon toepassingstechniek bij Lowie: +31 (0) 35 - 541 59 58

Toepassingstechniek bij HECO: +49 (0) 74 22 / 9 89-205 of -212





HECO-verpakkingen

Product informatie

VARIANTA verpakkingen

- Opening aan de voorkant als schuiver
- Opening boven in verpakking via perforatie
- Etiket aan de voorkant met plakstrip, (beveiliging)

O-verpakking

- Stabiele kwalitatief hoogwaardige verpakking
- Uniforme breedte en hoogte
- Logisch verpakkingssysteem: tot en met schroeflengte 500 mm in omverpakking geleverd

SKV-kleinverpakking

- Opening in principe aan de zijkant links met vingergat
- Etiket aan de voorkant met plakstrip, (beveiliging)
- EAN-code boven (bij SKV 5 aan de voorkant)

Kunststof dozen

- Weerbestendig
- Afsluitbaar met een deksel
- Herbruikbaar
- Optimale handling op bouwplaatsen

Gewoon goed verpakt

Voor handel, handwerk, industrie of doe-het-zelvers – HECO® biedt u een uniform en uitgebreid assortiment aan kleine, industrie- en DIY-verpakkingen.

Goed verpakt in de geoptimaliseerde omverpakkingen

Voor de HECO-verpakkingen is er een consistent omdoosconcept: de afmetingen van de omdozen zijn afgestemd op de standaardmaat van de Europallet. De breedte is altijd 20 cm, en de lengte van de doos is variabel met 30, 40 of 60 cm, evenals de hoogte van de doos. Elk artikel is toegewezen aan een passende omdoos, wat het aantal verpakkingseenheden per omdoos en de hoeveelheid schroeven per omdoos of per pallet bepaalt.

Beschermd bij weer en wind

Dankzij de lakcoating van alle verpakkingen zijn deze extreem vochtbestendig en uitermate geschikt voor gebruik op de bouwplaats.

Verpakkingsvarianten:

- **VARIANTA verpakkingen**
 - VARIANTA verpakking
 - O-verpakking
- **SKV-kleinverpakking**
- **Kunststof dozen**



Goed verpakt dankzij het uniforme omverpakkingconcept.



Extreem vochtbestendig dankzij lakcoating.

VARIANTA verpakking

Verpakkingsnummer	Verpakking			Omverpakking				
	Lengte [mm]	Breedte [mm]	Hoogte [mm]	Omverpakingsnummer	Lengte [mm]	Breedte [mm]	Hoogte [mm]	Verpakkingen per omverpakking
VAR 1	85	90	75	UK 3	400	200	105	10
VAR 2	150	90	75	UK 5	400	200	160	10
VAR 3	185	90	75	UK 3/UK 6	400	200	105/200	5/10
VAR 4	230	90	75	UK 1	400	200	250	10

O-verpakking

Verpakkingsnummer	Verpakking			Omverpakking				
	Lengte [mm]	Breedte [mm]	Hoogte [mm]	Omverpakingsnummer	Lengte [mm]	Breedte [mm]	Hoogte [mm]	Verpakkingen per omverpakking
O150	150	90	75	UK 5	400	200	160	10
O185	185	90	75	UK 3/UK 6	400	200	105/200	5/10
O190	190	90	92	UK 3	400	200	105	4
O290	290	90	92	UK 7	300	200	200	4
O390	390	90	92	UK 3/UK 6	400	200	105/200	2/4
O490	490	90	92	UK 8	600	200	200	4
O590	590	90	92	UK 8	600	200	200	4
O850	850	90	92	-	-	-	-	-
O1150	1150	90	92	-	-	-	-	-

SKV-kleinverpakking

Verpakkingsnummer	Verpakking			Omverpakking				
	Lengte [mm]	Breedte [mm]	Hoogte [mm]	Omverpakingsnummer	Lengte [mm]	Breedte [mm]	Hoogte [mm]	Verpakkingen per omverpakking
SKV 1	45	60	45	UK 2	400	200	65	24
SKV 2	60	60	45	UK 2	400	200	65	24
SKV 3	85	60	45	UK 3	400	200	105	24
SKV 4	75	90	60	UK 4	400	200	135	20
SKV 5	85	90	75	UK 6	400	200	200	20

Kunststof dozen

Verpakkingsnummer	Verpakking			Omverpakking				
	Lengte [mm]	Breedte [mm]	Hoogte [mm]	Omverpakingsnummer	Lengte [mm]	Breedte [mm]	Hoogte [mm]	Verpakkingen per omverpakking
H1	140	122	85	UK 9	325	260	185	8
H2	140	122	126	UK 10	325	260	140	4
H3	198	198	140	UK 6	400	200	200	2

Nieuwe verpakkingsetiketten

Professionele gebruikers die bewust kiezen voor een kwalitatief hoogwaardig product, hechten zeer aan een correcte en begrijpelijke aanduiding op de verpakking. Dat zorgt voor veiligheid tijdens de aankoop, maar ook voor een eenvoudige en eenduidige identificatie tijdens de inzet op de bouwplaats. Om nog beter aan deze criteria te voldoen, werden de HECO-verpakkingsetiketten volledig herzien. Hierbij is speciale aandacht geschonken aan het evenwicht tussen de inhoudelijke volledigheid en een begrijpelijke structuur.

Productafbeeldingen in kleur

De grote productafbeeldingen in kleur zijn een van de grootste vernieuwingen op het etiket. Zij dienen als eerste aanwijzing voor de identificatie van de schroef. Kenmerken zoals kop, schroefdraad, aandrijving en oppervlak zijn zo direct herkenbaar.

Schroefafmeting

De afmeting van de schroef en de verpakkingmaat staan, als belangrijkste criteria bij de keuze van de variant, in een oranje-kleurige box en zijn zo duidelijk geaccentueerd.

Aandrijving/aandrijfgrootte

Eveneens nieuw is de aanduiding van de aandrijving. HECO heeft voor het eerst een kleurcodesysteem voor de afzonderlijke aandrijf-/bitgrootte ingevoerd. Dit is ook op het etiket terug te vinden en vergemakkelijkt zo de toewijzing van de schroef aan de bijpassende HECO-bit.

QR-code voor aanvullende productinformatie

Professionele gebruikers hebben een grote behoefte aan gedetailleerde technische informatie die helaas niet volledig op een gedrukt etiket kan worden weergegeven. Daarom biedt HECO met de nieuwe etiketten de mogelijkheid om via het scannen van de QR-code met een smartphone uitgebreide informatie over het artikel op te vragen. Zo krijgen gebruikers eenvoudig toegang tot uitgebreide omschrijvingen, productvoordelen, technische details en downloads van documenten zoals goedkeuringen en prestatieverklaringen. Hierbij is de toegang zo software- en apparaatonafhankelijk als mogelijk ontworpen. Daarom kunnen de gegevens met elke smartphone en zonder de voorafgaande installatie van een speciale app worden opgevraagd. U hebt hiervoor alleen een internettoegang en een willekeurige QR-code-scanner nodig.

Overzicht over de inhoud van de etiketten

The diagram shows a rectangular label for a HECO-TOPIX-plus screw. The label is divided into several sections:

- Top Left:** A detailed image of the screw with the text "HECO-TOPIX-plus Senkkopf, Teilgewinde 6,0 x 200 lg: 72".
- Top Right:** The HECO logo and the text "HECO SCHRAUBEN".
- Center:** A large orange box containing the text "100 6,0 x 200".
- Right Side:** A yellow circle with a star icon labeled "HD-30" and a blue box labeled "ZINK blau, A3K".
- Bottom Left:** A QR code and a barcode.
- Bottom Center:** A blue box with technical specifications: "HECO-Werk 1 ETA-19/05/033 (Dach) 19-19283-01 Schrauben & Gewindestangen als Zulassungsgewindestange EAD 130118-01-0605".
- Bottom Right:** The text "MADE IN GERMANY Produced by HECO Batch:".

Callouts from the surrounding text point to these elements:

- Productafbeelding:** Points to the screw image.
- Artikelnummer:** Points to the "Art.Nr. 61180" text.
- QR-code:** Points to the QR code.
- Goedkeuringen/certificaten:** Points to the blue technical specification box.
- Afmeting van de schroef:** Points to the "6,0 x 200" text in the orange box.
- Hoeveelheid:** Points to the "100" text in the orange box.
- Productfamilie / -variant:** Points to the "HECO SCHRAUBEN" logo.
- Aandrijving:** Points to the "HD-30" icon.
- Oppervlakte/materiaal:** Points to the "ZINK blau, A3K" text.

Structuur van de catalogus

Om de oriëntatie in de catalogus te vergemakkelijken, hebben wij de 6 productgroepen van een kleurcodering voorzien (zie het overzicht).

Voor een snelle oriëntatie worden naast de kleurcodering ook korte omschrijvingen van onze HECO-merkproducten en een CAD-weergave van de betreffende schroeven getoond.

Kleurselectie en bijbehorend assortiment

- HECO-TOPIX®-plus
- HECO-UFIX®
- Houtbouw speciaal

- MULTI-MONTI®-plus
- MULTI-MONTI®-plus Roestvaststaal
- HECO-accessoires

Kleurcodering voor aandrijf-/bitgrootten

- ★ T-10/HD-10
- ★ T-15/HD-15
- ★ T-20/HD-20
- ★ T-25/HD-25
- ★ T-30/HD-30
- ★ T-40/HD-40
- ★ T-45/HD-45
- ★ T-50/HD-50
- + PZD-1
- + PZD-2
- + PZD-3

Artikellabel HECO-TOPIX-plus

↓ Korte omschrijving

↓ Uitgebreide productomschrijving

↓ Toewijzing van de HECO-TOPIX-plus-eigenschappen

HTP
HECO-TOPIX®-plus

Uitvoering: platverzinken kop met freeshotles

Aandrijving: HECO-Drive

Draadtype: variabele voldraad

Materiaal: koolstofstaal

Oppervlakte: verzinkt blauw, A3K CHROME (VI) FREE Kleurcode op het HECO-etiket

Almeting d x l [mm]	Draadlengte lg [mm]	Kopdiameter dk [mm]	Aandrijving	ETA	Artikelnummer	Aantal per verpakking [st.]	Type verpakking	Aantal per omverpakking [st.]
5,0	20	14	9,6	HD-20	60806	200	SKV	4.800
20	14	9,6	HD-20	60807	500	VARIANTA	5.000	
25	19	9,6	HD-20	60818	200	SKV	4.000	
25	19	9,6	HD-20	60819	500	VARIANTA	5.000	
30	24	9,6	HD-20	60832	200	SKV	4.000	
30	24	9,6	HD-20	60833	500	VARIANTA	5.000	
35	29	9,6	HD-20	60851	200	SKV	4.000	
35	29	9,6	HD-20	60852	500	VARIANTA	5.000	
40	34	9,6	HD-20	60869	200	SKV	4.000	
40	34	9,6	HD-20	60870	500	VARIANTA	5.000	
45	39	9,6	HD-20	60887	200	VARIANTA	2.000	
50	44	9,6	HD-20	60900	200	VARIANTA	2.000	
55	49	9,6	HD-20	60914	200	VARIANTA	2.000	

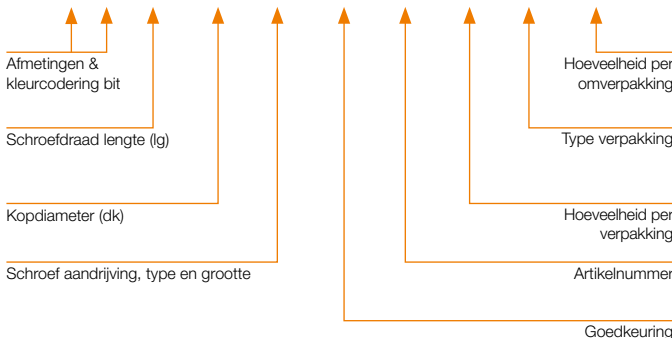

Artikellabel MULTI-MONTI-plus

↓ Korte omschrijving

↓ Uitgebreide productomschrijving

MMS-plus
MULTI-MONTI®-plus

Uitvoering: MMS-plus SS, zeskantkop met aangepaste ring

Aandrijving: zeskantkop







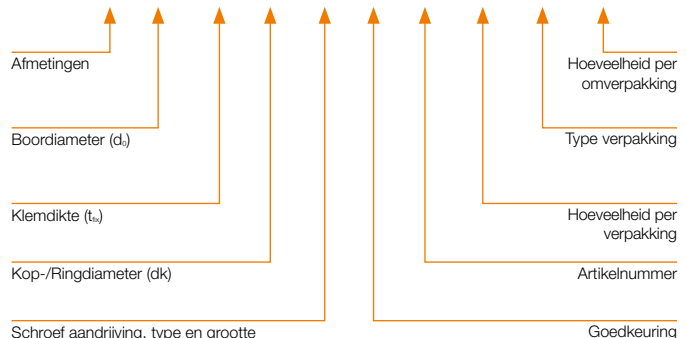













Materiaal: koolstofstaal









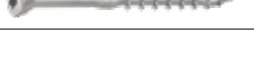









Oppervlakte: verzinkt blauw, A2K CHROME (VI) FREE Kleurcode op het HECO-etiket











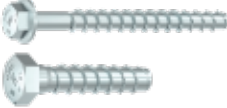

Almeting d x l [mm]	Boordiameter d _i [mm]	Klemdikte t _w [mm]	Ringdiameter d _k [mm]	Aandrijving	ETA	Artikelnummer	Aantal per verpakking [st.]	Type verpakking	Aantal per omverpakking [st.]
6,0	40	5,0	5/15/25	11,0	SW-8	48381	100	VARIANTA	1.000
50	5,0	5/15/25	11,0	SW-8	48383	100	VARIANTA	1.000	
60	5,0	15/25/35	11,0	SW-8	48385	100	VARIANTA	1.000	
70	5,0	25/35/45	11,0	SW-8	48387	100	VARIANTA	1.000	
80	5,0	35/45/55	11,0	SW-8	49816	50	VARIANTA	500	
7,5	35	6,0	1/10/10	14,0	SW-10	49846	100	VARIANTA	1.000
40	6,0	5/15/15	14,0	SW-10	48389	100	VARIANTA	1.000	
50	6,0	15/25/15	14,0	SW-10	48391	50	VARIANTA	500	
60	6,0	5/25/35	14,0	SW-10	48393	50	VARIANTA	500	
70	6,0	15/35/45	14,0	SW-10	48395	50	VARIANTA	500	
80	6,0	25/45/55	14,0	SW-10	48397	50	VARIANTA	500	
100	6,0	45/65/75	14,0	SW-10	49817	50	VARIANTA	500	
120	6,0	65/85/95	14,0	SW-10	49819	50	VARIANTA	400	



HECO-TOPIX®-plus			18
Platverzonken kop met freesholtes			22
HECO-Drive, voldraad	NIEUW	verzinkt blauw, A3K	22
		verzinkt geel, A3L	28
		roestvaststaal A2 1.4567	30
HECO-Drive, deeldraad	NIEUW	verzinkt blauw, A3K	32
		verzinkt geel, A3L	36
		roestvaststaal A2 1.4567	38
Pozi-Drive, voldraad		verzinkt blauw, A3K	40
		verzinkt geel, A3L	45
		roestvaststaal A2 1.4567	47
Pozi-Drive, deeldraad		verzinkt blauw, A3K	49
		verzinkt geel, A3L	52
Kleine platverzonken kop			54
Pozi-Drive, voldraad		verzinkt blauw, A3K	54
Platverzonken kop met koggatboring 2,4mm			55
Pozi-Drive, voldraad		verzinkt blauw, A3K	55
Rondkop			56
T-Drive, voldraad	NIEUW	verzinkt blauw, A3K	56
		roestvaststaal A2 1.4567	58
Pozi-Drive, voldraad		verzinkt blauw, A3K	59
		roestvaststaal A2 1.4567	64
Verzonken lenskop met freesholtes			66
HECO-Drive, voldraad		roestvaststaal A2 1.4567	66
Pozi-Drive, voldraad		roestvaststaal A2 1.4567	67
Achterwandschroef, tellerkop			68
T-Drive, voldraad		verzinkt blauw, A3K	68
Pozi-Drive, voldraad		verzinkt blauw, A3K	69

Tellerkop			70
T-Drive, voldraad	verzinkt blauw, A3K		71
	roestvaststaal A2 1.4567		72
T-Drive, deeldraad	NIEUW verzinkt blauw, A3K		73
	roestvaststaal A2 1.4567		75
Tellerkop XL, T-Drive, deeldraad	verzinkt blauw, A3K		76
Combizeskantkop			78
Zeskantkop + T-Drive, voldraad	verzinkt blauw, A3K		78
Zeskantkop + T-Drive, deeldraad	verzinkt blauw, A3K		79
Cilinderkop			80
T-Drive, voldraad	NIEUW verzinkt blauw, A3K		80
Vloerplaatschroef, platverzonken kop met freesholtes			82
HECO-Drive, voldraad	verzinkt blauw, A3K		83
Vloerschroef, verzonken lenskop met freesribben			84
T-Drive, voldraad	verzinkt blauw, A3K		85
	roestvaststaal A2 1.4567		85
Gevelschroef, verzonken lenskop			86
HECO-Drive, voldraad	roestvaststaal A2 1.4567		87
Scharnierschroef, platverzonken kop met freesholtes / platverzonken kop			88
T-Drive, voldraad	NIEUW verzinkt blauw, A3K		89
Pozi-Drive, voldraad	NIEUW verzinkt blauw, A3K		89
HECO-Drive, voldraad	verzinkt blauw, A3K		90
	roestvaststaal A2 1.4567		90
Pozi-Drive, voldraad	verzinkt blauw, A3K		91
	roestvaststaal A2 1.4567		91
Glaslatschroef, verzonken lenskop met freesribben			92
T-Drive, deeldraad	verzinkt blauw, A3K		93
	verzinkt geel, A3L		93
	roestvaststaal A2 1.4567		94

Vlonderschroef, platverzonken kop met freesribben			96
HECO-Drive, deeldraad	roestvaststaal A2 1.4567 / A4 1.4578		97
Vlonderschroef, verzonken lenskop			98
HECO-Drive, onderkopdraad	roestvaststaal A2 1.4567 / A4 1.4578		99
Paalschroef, tellerkop			100
T-Drive, voldraad	HP-coating		101
Verbindingsschroef, tellerkop / platverzonken kop met freesholtes			102
T-Drive, voldraad	verzinkt blauw, A3K		103
HECO-Drive, voldraad	verzinkt blauw, A3K		104
HECO-TOPIX-plus TCS, platverzonken kop met freesribben 60°			104
HECO-Drive, voldraad	 verzinkt blauw, A3K		105
HECO-Drive, deeldraad	 verzinkt blauw, A3K		105
HECO-TOPIX-plus Therm, platverzonken kop met freesholtes			106
HECO-Drive, onderkopdraad	verzinkt blauw, A3K		107
HECO-TOPIX-plus CombiConnect, cilinderkop			108
T-Drive, CC-draad	verzinkt blauw, A3K		109
HECO-TOPIX-plus T Solar			112
T-Drive, onderkopdraad	roestvaststaal A2 1.4567		113
HECO-UFIX®			114
MDF-schroef, platverzonken kop met freesholtes			116
HECO-Drive, deeldraad	verzinkt blauw, A2K		117
Houtbouw speciaal			118
HECO-WR speciale voldraadschroef, platverzonken kop			120
T-Drive, voldraad	 Durocoat		121
HECO-WS stalen deuvel, platverzonken cilinderkop			122
T-Drive, onderkopdraad	verzinkt blauw, A2K		123
HECO-WB draadstang			124
Zonder aandrijving, voldraad	 verzinkt blauw, A2K		125

HECO-VB Hout-beton-verbindingsschroef			126
TX-aandrijving E8, filet partiel	NIEUW	verzinkt blauw, A2K	 127
MULTI-MONTI®-plus			128
Zeskantkop			134
MMS-plus SS/MMS-SS, met aangepaste ring MMS-plus S, zwaarlastanker		verzinkt blauw, A2K of HP-coating	 134–136
Zeskantkop, met sluitring			137
MMS-plus S, met sluitring DIN 440		verzinkt blauw, A2K	 137
Voorsteekanker			138
MMS-plus V, met metr. buitendraad		verzinkt blauw, A2K	 138
Platverzonken kop			139
MMS-plus F, T-Drive		verzinkt blauw, A2K	 139
Montagerailschroef			140
MMS-plus MS, T-Drive		verzinkt blauw, A2K	 140
Stokanker			141
MMS-plus ST, met metr. buitendraad		verzinkt blauw, A2K	 141
Binnendraadanker			142
MMS-plus I, met metr. binnendraad en koppelbus		verzinkt blauw, A2K	 142
Rondkop			143
MMS-plus P, T-Drive		verzinkt blauw, A2K	 143
Kabelklemmschroef			144
MMS-plus KS, T-Drive		verzinkt blauw, A2K	 144
Ooganker			144
MMS-plus R		verzinkt blauw, A2K	 144
MULTI-MONTI-TimberConnect			145
MMS-TC, T-Drive		verzinkt blauw, A2K	 145
Schorenanker, zeskantkop			146
MMS-plus SSK, met aangepaste ring en conus		verzinkt blauw, A2K	 147

MULTI-MONTI®-plus, roestvaststaal A4			148
Zeskantkop			149
MMS-plus SS, met aangepaste ring	roestvaststaal A4 1.4401		149
Platverzonken kop			150
MMS-plus F, T-Drive	roestvaststaal A4 1.4401		150
Rondkop			151
MMS-plus P, T-Drive	roestvaststaal A4 1.4401		151
HECO-accessoires			152
Assortimentskoffers			154
HECO-assortimentskoffers L-Boxx-systeem	NIEUW voorzien en leeg, verschillende maten		154
Bits en bithouders			156
Schroefbits en bitsets	NIEUW bits 25 en 70 mm, HECO- en Pozi-Drive, HECO-Bit-Selector		156
Toonbankdisplays en blistertrays met HECO-Drive-bits	NIEUW met standaardbits 25 mm of lange bits 70 mm		158
Bithouders en schroevendraaier	NIEUW HECO-ClicFix HECO-MagicFlip HECO-Stubby		156
Montageaccessoires houtbouw speciaal			160
Montageaccessoires voor HECO-WR voldraadschroeven	NIEUW HECO-PowerLock, bits en adapters		160
Montageaccessoires voor HECO-WS stalen deuvels	NIEUW montagegereedschappen, bithouders en vervangingsbits		161
Montageaccessoires voor HECO-WB draadstangen	NIEUW inschroefhulzen en boorsystemen		162
Montageaccessoires voor HECO-VB hout-beton-verbindingsschroeven	NIEUW montagegereedschappen en vervangingsbits		164

Meethulzen			165
Zetgereedschap voor MULTI-MONTI-TimberConnect	voor MMS-TimberConnect met Ø7,5, Ø10 en Ø12 mm		165
Meethulzen voor meervoudig gebruik van de MULTI-MONTI®-plus	voor MMS-plus met Ø10, Ø12, Ø16 en Ø20 mm		166
HECO-vlonder assortiment			168
HECO-vlondergeleidersets	kleine set met middengeleider, grote set met middengeleider, kleine set met randgeleider		168
HECO-clipperset	HECO-clipper met HECO-TOPIX-plus clipperschroeven in roestvaststaal A2		170
HECO-vlonderpads	vlonderpads 3, 8 en 20 mm		171
HECO-stelvoet	stelvoet, hoogte: 35–70 mm stelvoet, hoogte: 65–155 mm		172
HECO-afstandhouders	HECO-afstandhouders 3, 5 en 7 mm		173
HECO-spanner	spanner voor vlonderplanken met drie afstandhouders		174
HECO-vlonderboor	vlonderboor & vervangende boren		175
Accessoires voor HECO-TOPIX-plus			176
Onderlegschijven voor HECO-TOPIX-plus schroeven met platverzonken kop	Onderlegschijven, Ø 25 mm Onderlegschijven, Ø 30 mm		176
Inschroefhulp voor HECO-TOPIX-plus houtbouwschroeven	voor 60°- en 45°-inschroeven		177
Plastic afdekkapjes	voor Pozi-Drive, Pozi-Drive met koggatboring en T-/HECO-Drive		178
Rekenhulp			180
HECO-HCS 4.0 calculatie software	als download of als CD verkrijgbaar		180





HECO-TOPIX[®]-plus

DE SCHROEF MET TECHNOLOGISCHE VOORSPRONG.





HECO-TOPIX®-plus

Product informatie

HECO-TOPIX-plus is een echte schroef highlight en verenigt gebundelde technologische knowhow en veel concrete voordelen voor de gebruiker in één type schroef. Het geheim: voor HECO-TOPIX-plus hebben wij de beste eigenschappen uit vier HECO-assortimenten bij elkaar gebracht!

Met de innovatieve eigenschappen HECO-Drive, GripFit, MagicClose, PerfectPitch, een nieuw, uniform bitmaat concept en hoogwaardige systeemtoebehoren is HECO-TOPIX-plus de perfecte schroef voor nagenoeg alle toepassingen.



Maakt het beste beter.

Platverzonken kop met freesholtes

Uitstekende freeseigenschappen in hout. Geen beschadiging van het oppervlak bij metalen beslag.

MagicClose®

Gepatenteerde voldraad trekt houten onderdelen spleetvrij samen zonder voorspannen



HECO-TOPIX-plus-punt

Maakt voorboren overbodig en vermindert het risico van splijten van het hout

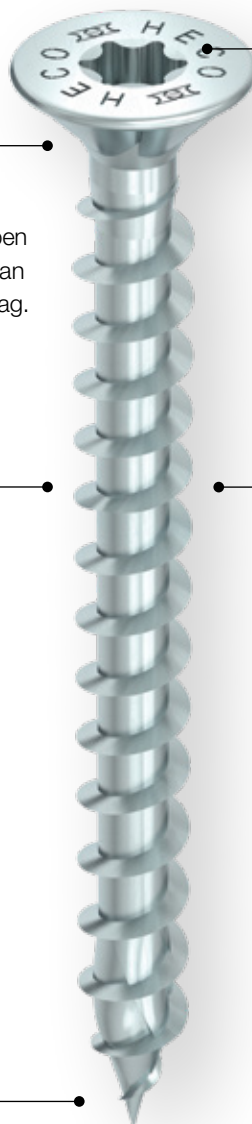

GripFit®

HECO-Drive maakt werken met één hand mogelijk



PerfectPitch®

Optimale schroefdraadspoed voor elke schroeflengte



Video





Toepassingsvoorbeelden

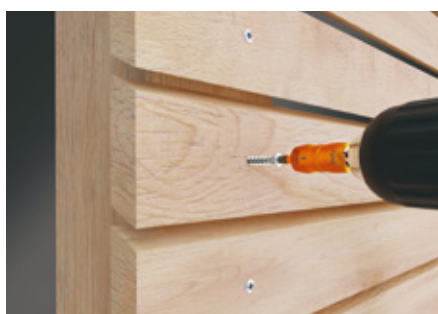

Gevelschroefverbinding



Kastschroefverbinding



Vastzetten van vloerplanken



Bevestiging van regelwerk t.b.v. installaties



Isolatiemateriaal op dakspanten

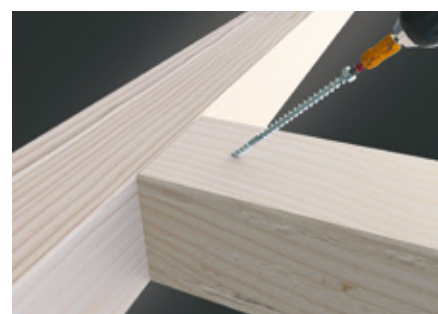

Hoofdhulpligger verbinding

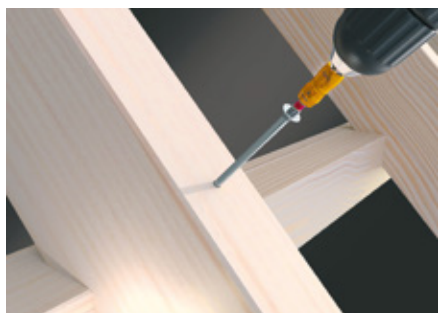

Spantbevestiging



OSB-beplating



Bevestiging van beslag



Uitvoering: platverzonken kop met freesholtes

Aandrijving: T-Drive

Draadtype: variabele voldraad

Materiaal: koolstofstaal

Oppervlakte: verzinkt blauw, A3K **CHROME (VI) FREE +**

Kleurcode op het HECO-etiket

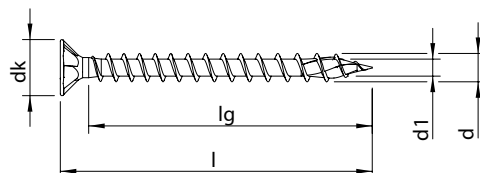

Afmeting d x l [mm]	Draadlengte lg [mm]	Kopdiameter dk [mm]	Aandrijving	ETA	Artikelnummer	Aantal per verpakking [st.]	Type verpakking	Aantal per omverpakking [st.]
3,0 	12	8	5,9	T-10	62685 NIEUW	200	SKV	4.800
	12	8	5,9	T-10	60039	1.000	VARIANTA	10.000
	16	12	5,9	T-10	60061	200	SKV	4.800
	16	12	5,9	T-10	60062	1.000	VARIANTA	10.000
	20	16	5,9	T-10	60081	200	SKV	4.800
	20	16	5,9	T-10	60082	1.000	VARIANTA	10.000
	25	21	5,9	T-10	60099	200	SKV	4.800
	25	21	5,9	T-10	60100	1.000	VARIANTA	10.000
	30	26	5,9	T-10	60116	200	SKV	4.800
	30	26	5,9	T-10	60117	1.000	VARIANTA	10.000
	35	31	5,9	T-10	60138	200	SKV	4.800
	35	31	5,9	T-10	60139	1.000	VARIANTA	10.000
	40	36	5,9	T-10	60151	200	SKV	4.000
	40	36	5,9	T-10	60152	500	VARIANTA	5.000
45	41	5,9	T-10	60162	200	SKV	4.000	
45	41	5,9	T-10	60163	500	VARIANTA	5.000	

Uitvoering: platverzonken kop met freesholtes

Aandrijving: HECO-Drive *

Draadtype: variabele voldraad

Materiaal: koolstofstaal

Oppervlakte: verzinkt blauw, A3K **CHROME (VI) FREE +**

Kleurcode op het HECO-etiket

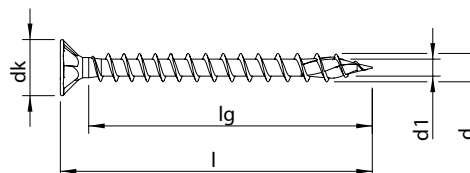

Afmeting d x l [mm]	Draadlengte lg [mm]	Kopdiameter dk [mm]	Aandrijving	ETA	Artikelnummer	Aantal per verpakking [st.]	Type verpakking	Aantal per omverpakking [st.]
3,5 	12	7	7,3	HD-20	60175	200	SKV	4.800
	12	7	7,3	HD-20	62686 NIEUW	500	VARIANTA	5.000
	12	7	7,3	HD-20	60176	1.000	VARIANTA	10.000
	15	10	7,3	HD-20	60186	200	SKV	4.800
	15	10	7,3	HD-20	60187	1.000	VARIANTA	10.000
	16	11	7,3	HD-20	60194	200	SKV	4.800
	16	11	7,3	HD-20	60195	1.000	VARIANTA	10.000
	20	15	7,3	HD-20	• 60213	200	SKV	4.800
	20	15	7,3	HD-20	• 60214	1.000	VARIANTA	10.000
	25	20	7,3	HD-20	• 60230	200	SKV	4.800
	25	20	7,3	HD-20	• 60231	1.000	VARIANTA	10.000
	30	25	7,3	HD-20	• 60255	200	SKV	4.800
	30	25	7,3	HD-20	• 60256	1.000	VARIANTA	10.000
	35	30	7,3	HD-20	• 60278	200	SKV	4.000
	35	30	7,3	HD-20	• 60279	1.000	VARIANTA	10.000
	40	35	7,3	HD-20	• 60302	200	SKV	4.000
	40	35	7,3	HD-20	• 60303	500	VARIANTA	5.000
	45	40	7,3	HD-20	• 60320	200	SKV	4.000
	45	40	7,3	HD-20	• 60321	500	VARIANTA	5.000
	50	45	7,3	HD-20	• 60336	200	SKV	4.000
50	45	7,3	HD-20	• 60337	500	VARIANTA	5.000	

* Alle schroeven met HECO-Drive zijn 100% compatibel met conventionele TX-bits.
Het GripFit-effect is alleen gegarandeerd bij gebruik met bijpassende HECO-Drive-bits.



Uitvoering: platverzonken kop met freesholtes

Aandrijving: HECO-Drive *

Draadtype: variabele voldraad

Materiaal: koolstofstaal

Oppervlakte: verzinkt blauw, A3K **CHROME (VI) FREE +**

Kleurcode op het HECO-etiket

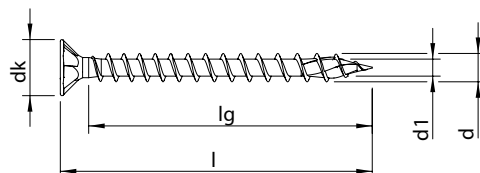

Afmeting d x l [mm]	Draadlengte lg [mm]	Kopdiameter dk [mm]	Aandrijving	ETA	Artikelnummer	Aantal per verpakking [st.]	Type verpakking	Aantal per omverpakking [st.]
4,0	15	10	7,9	HD-20	60364	200	SKV	4.800
	15	10	7,9	HD-20	60365	1.000	VARIANTA	10.000
	16	11	7,9	HD-20	60372	200	SKV	4.800
	16	11	7,9	HD-20	60373	1.000	VARIANTA	10.000
	20	15	7,9	HD-20	60389	200	SKV	4.800
	20	15	7,9	HD-20	60390	1.000	VARIANTA	10.000
	25	20	7,9	HD-20	• 60406	200	SKV	4.800
	25	20	7,9	HD-20	• 60407	1.000	VARIANTA	10.000
	30	25	7,9	HD-20	• 60428	200	SKV	4.800
	30	25	7,9	HD-20	• 60429	1.000	VARIANTA	10.000
	35	30	7,9	HD-20	• 60452	200	SKV	4.000
	35	30	7,9	HD-20	• 60453	500	VARIANTA	5.000
	40	35	7,9	HD-20	• 60475	200	SKV	4.000
	40	35	7,9	HD-20	• 60476	500	VARIANTA	5.000
	40	35	7,9	HD-20	• 60477	1.000	VARIANTA	10.000
	45	40	7,9	HD-20	• 60501	200	SKV	4.000
	45	40	7,9	HD-20	• 60502	500	VARIANTA	5.000
	50	45	7,9	HD-20	• 60525	200	SKV	4.000
	50	45	7,9	HD-20	• 60526	500	VARIANTA	5.000
55	50	7,9	HD-20	• 60547	200	VARIANTA	2.000	
60	55	7,9	HD-20	• 60556	200	VARIANTA	2.000	
70	65	7,9	HD-20	• 60570	200	VARIANTA	2.000	

* Alle schroeven met HECO-Drive zijn 100% compatibel met conventionele TX-bits.
Het GripFit-effect is alleen gegarandeerd bij gebruik met bijpassende HECO-Drive-bits.

Uitvoering: platverzonken kop met freesholtes

Aandrijving: HECO-Drive *









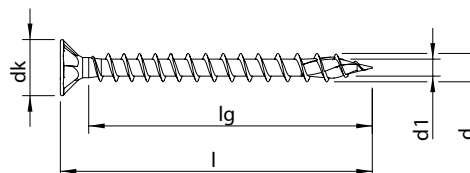







Draadtype: variabele voldraad

Materiaal: koolstofstaal

Oppervlakte: verzinkt blauw, A3K **CHROME (VI) FREE +**

Kleurcode op het HECO-etiket



Afmeting d x l [mm]	Draadlengte lg [mm]	Kopdiameter dk [mm]	Aandrijving	ETA	Artikelnummer	Aantal per verpakking [st.]	Type verpakking	Aantal per omverpakking [st.]
4,5 	20	15	8,9	HD-20	60598	200	SKV	4.800
	20	15	8,9	HD-20	60599	1.000	VARIANTA	10.000
	25	20	8,9	HD-20	 60616	200	SKV	4.800
	25	20	8,9	HD-20	 60617	500	VARIANTA	5.000
	30	25	8,9	HD-20	 60633	200	SKV	4.000
	30	25	8,9	HD-20/T-25**	 60634/62289** NIEUW	500	VARIANTA	5.000
	35	30	8,9	HD-20	 60655	200	SKV	4.000
	35	30	8,9	HD-20/T-25**	 60656/62290** NIEUW	500	VARIANTA	5.000
	40	35	8,9	HD-20	 60678	200	SKV	4.000
	40	35	8,9	HD-20/T-25**	 60679/62291** NIEUW	500	VARIANTA	5.000
	45	40	8,9	HD-20	 60702	200	SKV	4.000
	45	40	8,9	HD-20/T-25**	 60703/62292** NIEUW	500	VARIANTA	5.000
	50	45	8,9	HD-20/T-25**	 60725/62293** NIEUW	200	VARIANTA	2.000
	55	50	8,9	HD-20	 60742	200	VARIANTA	2.000
	60	55	8,9	HD-20/T-25**	 60755/62294** NIEUW	200	VARIANTA	2.000
	70	65	8,9	HD-20/T-25**	 60772/62295** NIEUW	200	VARIANTA	2.000
80	75	8,9	HD-20/T-25**	 60783/62296** NIEUW	200	VARIANTA	2.000	

* Alle schroeven met HECO-Drive zijn 100% compatibel met conventionele TX-bits.
Het GripFit-effect is alleen gegarandeerd bij gebruik met bijpassende HECO-Drive-bits.

** Alternatieve houtbouwvariant met aandrijving T-25 (zonder GripFit-effect)



Uitvoering: platverzonken kop met freesholtes

Aandrijving: HECO-Drive *

Draadtype: variabele voldraad

Materiaal: koolstofstaal

Oppervlakte: verzinkt blauw, A3K **CHROME (VI) FREE +**

Kleurcode op het HECO-etiket

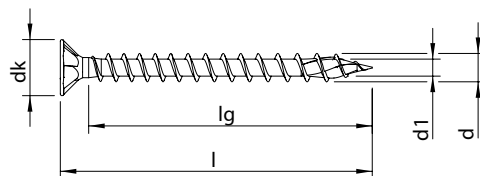

Afmeting d x l [mm]	Draadlengte lg [mm]	Kopdiameter dk [mm]	Aandrijving	ETA	Artikelnummer	Aantal per verpakking [st.]	Type verpakking	Aantal per omverpakking [st.]
5,0	20	14	9,6	HD-20	60806	200	SKV	4.800
	20	14	9,6	HD-20	60807	500	VARIANTA	5.000
	25	19	9,6	HD-20	60818	200	SKV	4.000
	25	19	9,6	HD-20	60819	500	VARIANTA	5.000
	30	24	9,6	HD-20	• 60832	200	SKV	4.000
	30	24	9,6	HD-20/T-25**	• 60833/62297**	NIEUW 500	VARIANTA	5.000
	35	29	9,6	HD-20	• 60851	200	SKV	4.000
	35	29	9,6	HD-20/T-25**	• 60852/62298**	NIEUW 500	VARIANTA	5.000
	40	34	9,6	HD-20	• 60869	200	SKV	4.000
	40	34	9,6	HD-20/T-25**	• 60870/62299**	NIEUW 500	VARIANTA	5.000
	45	39	9,6	HD-20/T-25**	• 60887/62300**	NIEUW 200	VARIANTA	2.000
	50	44	9,6	HD-20/T-25**	• 60900/62301**	NIEUW 200	VARIANTA	2.000
	55	49	9,6	HD-20	• 60914	200	VARIANTA	2.000
	60	54	9,6	HD-20/T-25**	• 60924/62302**	NIEUW 200	VARIANTA	2.000
	70	64	9,6	HD-20/T-25**	• 60940/62303**	NIEUW 200	VARIANTA	2.000
	80	74	9,6	HD-20/T-25**	• 60953/62304**	NIEUW 200	VARIANTA	2.000
90	84	9,6	HD-20	• 60964	200	VARIANTA	2.000	
100	94	9,6	HD-20/T-25**	• 60972/62305**	NIEUW 100	VARIANTA	1.000	
120	114	9,6	HD-20	• 60984	100	VARIANTA	1.000	
6,0	30	23	11,7	HD-30	60996	200	VARIANTA	2.000
	35	28	11,7	HD-30	• 61002	200	VARIANTA	2.000
	40	33	11,7	HD-30	• 61006	200	VARIANTA	2.000
	45	38	11,7	HD-30	• 61020	200	VARIANTA	2.000
	50	43	11,7	HD-30	• 61028	200	VARIANTA	2.000
	60	53	11,7	HD-30	• 61051	200	VARIANTA	2.000
	70	63	11,7	HD-30	• 61072	200	VARIANTA	1.000
	80	73	11,7	HD-30	• 61084	100	VARIANTA	1.000
	90	83	11,7	HD-30	• 61098	100	VARIANTA	1.000
	100	93	11,7	HD-30	• 61107	100	VARIANTA	1.000
	110	103	11,7	HD-30	• 61121	100	VARIANTA	1.000
	120	113	11,7	HD-30	• 61128	100	VARIANTA	1.000
140	133	11,7	HD-30	• 61144	100	VARIANTA	500	
160	153	11,7	HD-30	• 61160	100	VARIANTA	800	

* Alle schroeven met HECO-Drive zijn 100% compatibel met conventionele TX-bits.
 Het GripFit-effect is alleen gegarandeerd bij gebruik met bijpassende HECO-Drive-bits.
 ** Alternatieve houtbouwvariant met aandrijving T-25 (zonder GripFit-effect)

Uitvoering: platverzonken kop met freesholtes

Aandrijving: HECO-Drive*



Draadtype: voldraad

Materiaal: koolstofstaal

Oppervlakte: verzinkt blauw, A3K **CHROME (VI) FREE +**

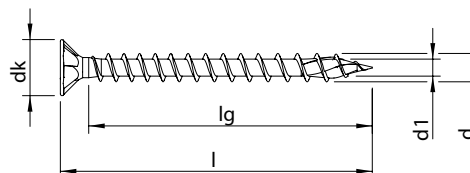
Kleurcode op het HECO-etiket



Afmeting d x l [mm]	Draadlengte lg [mm]	Kopdiameter dk [mm]	Aandrijving	ETA	Artikelnummer	Aantal per verpakking [st.]	Type verpakking	Aantal per omverpakking [st.]	
8,0 	60	50	14,8	HD-40	•	61956	100	VARIANTA	400
	80	70	14,8	HD-40	•	61957	100	VARIANTA	400
	100	90	14,8	HD-40	•	61958	100	VARIANTA	400
	120	110	14,8	HD-40	•	61266	100	VARIANTA	400
	160	150	14,8	HD-40	•	61289	100	VARIANTA	400
	180	170	14,8	HD-40	•	61301	100	VARIANTA	200
	200	190	14,8	HD-40	•	61314	100	VARIANTA	200
	220	210	14,8	HD-40	•	61326	50	VARIANTA	200
	240	230	14,8	HD-40	•	61337	50	VARIANTA	200
	260	250	14,8	HD-40	•	61348	50	VARIANTA	200
	280	270	14,8	HD-40	•	61361	50	VARIANTA	200
	300	290	14,8	HD-40	•	61374	50	VARIANTA	200
	340	330	14,8	HD-40	•	61396	50	VARIANTA	200
	380	370	14,8	HD-40	•	61418	50	VARIANTA	100
10,0 	120	108	18,5	HD-40	•	61488	50	VARIANTA	200
	160	148	18,5	HD-40	•	61506	50	VARIANTA	200
	200	188	18,5	HD-40	•	61523	50	VARIANTA	200
	220	208	18,5	HD-40	•	61532	50	VARIANTA	200
	240	228	18,5	HD-40	•	61540	50	VARIANTA	100
	260	248	18,5	HD-40	•	61548	50	VARIANTA	100
	280	268	18,5	HD-40	•	61557	50	VARIANTA	100
	300	288	18,5	HD-40	•	61568	50	VARIANTA	100
	340	328	18,5	HD-40	•	61585	50	VARIANTA	100
	380	368	18,5	HD-40	•	61596	50	VARIANTA	100

* Alle schroeven met HECO-Drive zijn 100% compatibel met conventionele TX-bits.
Het GripFit-effect is alleen gegarandeerd bij gebruik met bijpassende HECO-Drive-bits.



Uitvoering: platverzonken kop met freesholtes

Aandrijving: HECO-Drive *

Draadtype: variabele voldraad

Materiaal: koolstofstaal

Oppervlakte: verzinkt geel, A3L **CHROME (VI) FREE +**

Kleurcode op het HECO-etiket

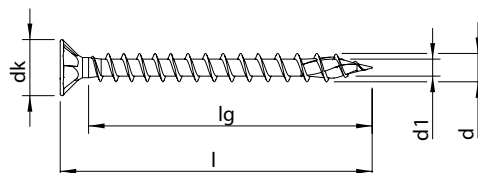

Afmeting d x l [mm]	Draadlengte lg [mm]	Kopdiameter dk [mm]	Aandrijving	ETA	Artikelnummer	Aantal per verpakking [st.]	Type verpakking	Aantal per omverpakking [st.]
3,5 ★	12	7	7,3	HD-20	60177	1.000	VARIANTA	10.000
	16	11	7,3	HD-20	60197	1.000	VARIANTA	10.000
	20	15	7,3	HD-20	● 60216	1.000	VARIANTA	10.000
	25	20	7,3	HD-20	● 60233	1.000	VARIANTA	10.000
	30	25	7,3	HD-20	● 60258	1.000	VARIANTA	10.000
	35	30	7,3	HD-20	● 60281	1.000	VARIANTA	10.000
	40	35	7,3	HD-20	● 60305	500	VARIANTA	5.000
	45	40	7,3	HD-20	● 60323	500	VARIANTA	5.000
	50	45	7,3	HD-20	● 60339	500	VARIANTA	5.000
4,0 ★	16	11	7,9	HD-20	60375	1.000	VARIANTA	10.000
	20	15	7,9	HD-20	60392	1.000	VARIANTA	10.000
	25	20	7,9	HD-20	● 60410	1.000	VARIANTA	10.000
	30	25	7,9	HD-20	● 60431	1.000	VARIANTA	10.000
	35	30	7,9	HD-20	● 60455	500	VARIANTA	5.000
	40	35	7,9	HD-20	● 60479	500	VARIANTA	5.000
	45	40	7,9	HD-20	● 60504	500	VARIANTA	5.000
	50	45	7,9	HD-20	● 60528	500	VARIANTA	5.000
	60	55	7,9	HD-20	● 60557	200	VARIANTA	2.000
70	65	7,9	HD-20	● 60571	200	VARIANTA	2.000	
4,5 ★	20	15	8,9	HD-20	60601	1.000	VARIANTA	10.000
	25	20	8,9	HD-20	● 60619	500	VARIANTA	5.000
	30	25	8,9	HD-20	● 60636	500	VARIANTA	5.000
	35	30	8,9	HD-20	● 60658	500	VARIANTA	5.000
	40	35	8,9	HD-20	● 60681	500	VARIANTA	5.000
	45	40	8,9	HD-20	● 60705	500	VARIANTA	5.000
	50	45	8,9	HD-20	● 60727	200	VARIANTA	2.000
	60	55	8,9	HD-20	● 60756	200	VARIANTA	2.000
	70	65	8,9	HD-20	● 60773	200	VARIANTA	2.000

* Alle schroeven met HECO-Drive zijn 100% compatibel met conventionele TX-bits.
Het GripFit-effect is alleen gegarandeerd bij gebruik met bijpassende HECO-Drive-bits.

Uitvoering: platverzonken kop met freesholtes

Aandrijving: HECO-Drive*

Draadtype: variabele voldraad

Materiaal: koolstofstaal

Oppervlakte: verzinkt geel, A3L **CHROME (VI) FREE** +

Kleurcode op het HECO-etiket

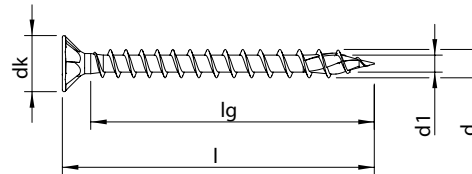

Afmeting d x l [mm]	Draadlengte lg [mm]	Kopdiameter dk [mm]	Aandrijving	ETA	Artikelnummer	Aantal per verpakking [st.]	Type verpakking	Aantal per omverpakking [st.]
5,0 	20	14	9,6	HD-20	60808	500	VARIANTA	5.000
	25	19	9,6	HD-20	60820	500	VARIANTA	5.000
	30	24	9,6	HD-20	60836	500	VARIANTA	5.000
	35	29	9,6	HD-20	60854	500	VARIANTA	5.000
	40	34	9,6	HD-20	60872	500	VARIANTA	5.000
	45	39	9,6	HD-20	60888	200	VARIANTA	2.000
	50	44	9,6	HD-20	60902	200	VARIANTA	2.000
	60	54	9,6	HD-20	60926	200	VARIANTA	2.000
	70	64	9,6	HD-20	60942	200	VARIANTA	2.000
6,0 	30	23	11,7	HD-30	60997	200	VARIANTA	2.000
	40	33	11,7	HD-30	61007	200	VARIANTA	2.000
	45	38	11,7	HD-30	61021	200	VARIANTA	2.000
	50	43	11,7	HD-30	61030	200	VARIANTA	2.000
	60	53	11,7	HD-30	61053	200	VARIANTA	2.000
	70	63	11,7	HD-30	61073	200	VARIANTA	1.000

* Alle schroeven met HECO-Drive zijn 100% compatibel met conventionele TX-bits.
Het GripFit-effect is alleen gegarandeerd bij gebruik met bijpassende HECO-Drive-bits.



Uitvoering: platverzonken kop met freesholtes

Aandrijving: HECO-Drive*

Draadtype: variabele voldraad

Materiaal: roestvaststaal A2 1.4567

Oppervlakte: blank, glijcoating

Kleurcode op het HECO-etiket

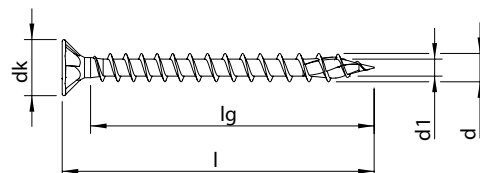

Afmeting d x l [mm]	Draadlengte lg [mm]	Kopdiameter dk [mm]	Aandrijving	ETA	Artikelnummer	Aantal per verpakking [st.]	Type verpakking	Aantal per omverpakking [st.]
3,0 	20	16	5,9	T-10	62013	200	SKV	4.800
	25	21	5,9	T-10	62014	200	SKV	4.800
	30	26	5,9	T-10	62015	200	SKV	4.800
	35	31	5,9	T-10	62016	200	SKV	4.800
3,5 	16	11	7,3	HD-20	62017	200	SKV	4.800
	20	15	7,3	HD-20	62018	200	SKV	4.800
	25	20	7,3	HD-20	62019	200	SKV	4.800
	30	25	7,3	HD-20	62020	200	SKV	4.800
	35	30	7,3	HD-20	62021	200	SKV	4.000
	40	35	7,3	HD-20	62022	200	SKV	4.000
4,0 	20	15	7,9	HD-20	62023	200	SKV	4.800
	25	20	7,9	HD-20	62024	200	SKV	4.800
	30	25	7,9	HD-20	62025	200	SKV	4.800
	35	30	7,9	HD-20	62026	200	SKV	4.000
	40	35	7,9	HD-20	62027	200	SKV	4.000
	45	40	7,9	HD-20	62028	200	SKV	4.000
	50	45	7,9	HD-20	62029	200	SKV	4.000

* Alle schroeven met HECO-Drive zijn 100% compatibel met conventionele TX-bits.
Het GripFit-effect is alleen gegarandeerd bij gebruik met bijpassende HECO-Drive-bits.

Uitvoering: platverzonken kop met freesholtes

Aandrijving: HECO-Drive *

Draadtype: variabele voldraad

Materiaal: roestvaststaal A2 1.4567

Oppervlakte: blank, glijcoating

Kleurcode op het HECO-etiket

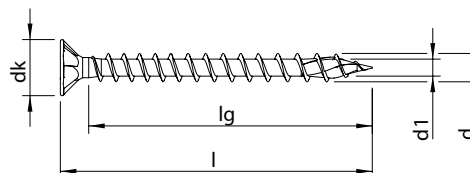

Afmeting d x l [mm]	Draadlengte lg [mm]	Kopdiameter dk [mm]	Aandrijving	ETA	Artikelnummer	Aantal per verpakking [st.]	Type verpakking	Aantal per omverpakking [st.]	
4,5 	25	20	8,9	HD-20	•	62030	200	SKV	4.800
	30	25	8,9	HD-20	•	62031	200	SKV	4.000
	35	30	8,9	HD-20	•	62032	200	SKV	4.000
	40	35	8,9	HD-20	•	62033	200	SKV	4.000
	45	40	8,9	HD-20	•	62034	200	SKV	4.000
	50	45	8,9	HD-20	•	62035	200	VARIANTA	2.000
5,0 	25	19	9,6	HD-20	•	62036	200	SKV	4.000
	30	24	9,6	HD-20	•	62037	200	SKV	4.000
	35	29	9,6	HD-20	•	62038	200	SKV	4.000
	40	34	9,6	HD-20	•	62039	200	SKV	4.000
	45	39	9,6	HD-20	•	62040	200	VARIANTA	2.000
	50	44	9,6	HD-20	•	62041	200	VARIANTA	2.000
	60	54	9,6	HD-20	•	62042	200	VARIANTA	2.000
	70	64	9,6	HD-20	•	62043	200	VARIANTA	2.000
6,0 	80	74	9,6	HD-20	•	62044	200	VARIANTA	2.000
	60	53	11,7	HD-30	•	62045	200	VARIANTA	2.000
	80	73	11,7	HD-30	•	62046	100	VARIANTA	1.000

* Alle schroeven met HECO-Drive zijn 100% compatibel met conventionele TX-bits.
Het GripFit-effect is alleen gegarandeerd bij gebruik met bijpassende HECO-Drive-bits.



Uitvoering: platverzonken kop met freesholtes

Aandrijving: HECO-Drive *

Draadtype: deeldraad

Materiaal: koolstofstaal

Oppervlakte: verzinkt blauw, A3K **CHROME (VI) FREE +**

Kleurcode op het HECO-etiket

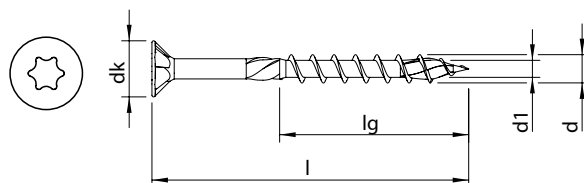

Afmeting d x l [mm]	Draadlengte lg [mm]	Kopdiameter dk [mm]	Aandrijving	ETA	Artikelnummer	Aantal per verpakking [st.]	Type verpakking	Aantal per omverpakking [st.]
3,0 ★	30	18	5,9	T-10	60123	1.000	VARIANTA	10.000
	35	21	5,9	T-10	60144	1.000	VARIANTA	10.000
	40	24	5,9	T-10	60158	500	VARIANTA	5.000
	45	27	5,9	T-10	60169	500	VARIANTA	5.000
3,5 ★	25	15	7,3	HD-20	60236	1.000	VARIANTA	10.000
	30	18	7,3	HD-20	60261	1.000	VARIANTA	10.000
	35	21	7,3	HD-20	60284	1.000	VARIANTA	10.000
	40	24	7,3	HD-20	60309	500	VARIANTA	5.000
	45	27	7,3	HD-20	60326	500	VARIANTA	5.000
	50	30	7,3	HD-20	60343	500	VARIANTA	5.000
4,0 ★	30	18	7,9	HD-20	60434	1.000	VARIANTA	10.000
	35	21	7,9	HD-20	60458	500	VARIANTA	5.000
	40	24	7,9	HD-20	60485	500	VARIANTA	5.000
	45	27	7,9	HD-20	60509	500	VARIANTA	5.000
	50	30	7,9	HD-20	60534	500	VARIANTA	5.000
	55	33	7,9	HD-20	60551	200	VARIANTA	2.000
	60	36	7,9	HD-20	60560	200	VARIANTA	2.000
4,5 ★	30	18	8,9	HD-20	60640	500	VARIANTA	5.000
	35	21	8,9	HD-20	60661	500	VARIANTA	5.000
	40	24	8,9	HD-20	62688	NIEUW	SKV	4.000
	40	24	8,9	HD-20/T-25**	60685 / 62245 **	NIEUW	VARIANTA	5.000
	45	27	8,9	HD-20	62689	NIEUW	SKV	4.000
	45	27	8,9	HD-20/T-25**	60708 / 62246 **	NIEUW	VARIANTA	5.000
	50	30	8,9	HD-20/T-25**	60731 / 62247 **	NIEUW	VARIANTA	2.000
	60	36	8,9	HD-20/T-25**	60759 / 62248 **	NIEUW	VARIANTA	2.000
	70	42	8,9	HD-20	62690	NIEUW	VARIANTA	1.000
	70	42	8,9	HD-20/T-25**	60776 / 62249 **	NIEUW	VARIANTA	2.000
	80	48	8,9	HD-20/T-25**	60786 / 62250 **	NIEUW	VARIANTA	2.000

* Alle schroeven met HECO-Drive zijn 100% compatibel met conventionele TX-bits.

Het GripFit-effect is alleen gegarandeerd bij gebruik met bijpassende HECO-Drive-bits.

** Alternatieve houtbouwvariant met aandrijving T-25 (zonder GripFit-effect)

Uitvoering: platverzonken kop met freesholtes

Aandrijving: HECO-Drive*

Draadtype: deeldraad

Materiaal: koolstofstaal

Oppervlakte: verzinkt blauw, A3K **CHROME (VI) FREE +**

Kleurcode op het HECO-etiket

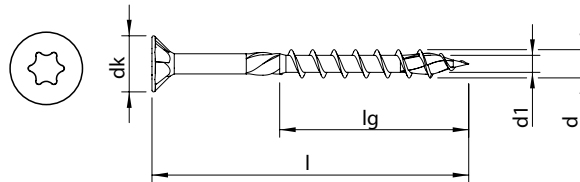

Afmeting d x l [mm]	Draadlengte lg [mm]	Kopdiameter dk [mm]	Aandrijving	ETA	Artikelnummer	Aantal per verpakking [st.]	Type verpakking	Aantal per omverpakking [st.]	
5,0	30	18	9,6	HD-20	60839	500	VARIANTA	5.000	
	35	21	9,6	HD-20	60857	500	VARIANTA	5.000	
	40	24	9,6	HD-20/T-25**	60875/62251**	NIEUW	500	VARIANTA	5.000
	45	27	9,6	HD-20/T-25**	60891/62252**	NIEUW	200	VARIANTA	2.000
	50	30	9,6	HD-20/T-25**	60905/62253**	NIEUW	200	VARIANTA	2.000
	60	36	9,6	HD-20/T-25**	60929/62254**	NIEUW	200	VARIANTA	2.000
	70	42	9,6	HD-20	62692	NIEUW	100	VARIANTA	1.000
	70	42	9,6	HD-20/T-25**	60945/62255**	NIEUW	200	VARIANTA	2.000
	80	48	9,6	HD-20	62693	NIEUW	100	VARIANTA	1.000
	80	48	9,6	HD-20/T-25**	60957/62256**	NIEUW	200	VARIANTA	2.000
	90	54	9,6	HD-20	62694	NIEUW	100	VARIANTA	1.000
	90	54	9,6	HD-20/T-25**	60967/62257**	NIEUW	200	VARIANTA	2.000
	100	60	9,6	HD-20/T-25**	60978/62258**	NIEUW	100	VARIANTA	1.000
120	60	9,6	HD-20/T-25**	60988/62259**	NIEUW	100	VARIANTA	1.000	
6,0	50	30	11,7	HD-30	61033	200	VARIANTA	2.000	
	60	36	11,7	HD-30/T-25**	61056/62260**	NIEUW	200	VARIANTA	2.000
	70	42	11,7	HD-30/T-25**	61076/62261**	NIEUW	200	VARIANTA	1.000
	80	48	11,7	HD-30/T-25**	61088/62262**	NIEUW	100	VARIANTA	1.000
	90	54	11,7	HD-30/T-25**	61102/62263**	NIEUW	100	VARIANTA	1.000
	100	60	11,7	HD-30/T-25**	61111/62264**	NIEUW	100	VARIANTA	1.000
	110	66	11,7	HD-30/T-25**	61124/62265**	NIEUW	100	VARIANTA	1.000
	120	72	11,7	HD-30/T-25**	61132/62266**	NIEUW	100	VARIANTA	1.000
	130	72	11,7	HD-30/T-25**	61142/62267**	NIEUW	100	VARIANTA	1.000
	140	72	11,7	HD-30/T-25**	61147/62268**	NIEUW	100	VARIANTA	500
	150	72	11,7	HD-30/T-25**	61156/62269**	NIEUW	100	VARIANTA	800
	160	72	11,7	HD-30/T-25**	61163/62270**	NIEUW	100	VARIANTA	800
	180	72	11,7	HD-30/T-25**	61172/62271**	NIEUW	100	VARIANTA	400
	200	72	11,7	HD-30/T-25**	61180/62272**	NIEUW	100	VARIANTA	400
	220	72	11,7	HD-30/T-25**	61187/62273**	NIEUW	100	VARIANTA	400
	240	72	11,7	HD-30/T-25**	61195/62274**	NIEUW	100	VARIANTA	400
	260	72	11,7	HD-30/T-25**	61202/62275**	NIEUW	100	VARIANTA	400
280	72	11,7	HD-30/T-25**	61209/62276**	NIEUW	100	VARIANTA	400	
300	72	11,7	HD-30/T-25**	61217/62277**	NIEUW	100	VARIANTA	400	

* Alle schroeven met HECO-Drive zijn 100% compatibel met conventionele TX-bits.
Het GripFit-effect is alleen gegarandeerd bij gebruik met bijpassende HECO-Drive-bits.

** Alternatieve houtbouwvariant met aandrijving T-25 (zonder GripFit-effect)



Uitvoering: platverzonken kop met freesholtes

Aandrijving: HECO-Drive *

Draadtype: deeldraad

Materiaal: koolstofstaal

Oppervlakte: verzinkt blauw, A3K **CHROME (VI) FREE +**

Kleurcode op het HECO-etiket

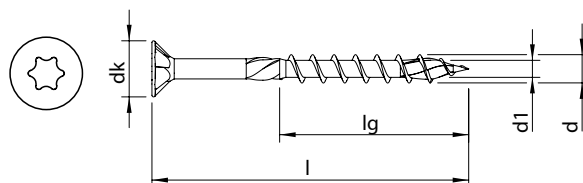

Afmeting d x l [mm]	Draadlengte lg [mm]	Kopdiameter dk [mm]	Aandrijving	ETA	Artikelnummer	Aantal per verpakking [st.]	Type verpakking	Aantal per omverpakking [st.]	
8,0	80	60	14,8	HD-40	•	61242	100	VARIANTA	400
	90	60	14,8	HD-40	•	61251	100	VARIANTA	400
	100	60	14,8	HD-40	•	61257	100	VARIANTA	400
	120	72	14,8	HD-40	•	61268	100	VARIANTA	400
	140	72	14,8	HD-40	•	61277	100	VARIANTA	400
	160	100	14,8	HD-40	•	61291	100	VARIANTA	400
	180	100	14,8	HD-40	•	61303	100	VARIANTA	200
	200	100	14,8	HD-40	•	61315	100	VARIANTA	200
	220	100	14,8	HD-40	•	61327	50	VARIANTA	200
	240	100	14,8	HD-40	•	61338	50	VARIANTA	200
	260	100	14,8	HD-40	•	61349	50	VARIANTA	200
	280	100	14,8	HD-40	•	61362	50	VARIANTA	200
	300	100	14,8	HD-40	•	61375	50	VARIANTA	200
	320	100	14,8	HD-40	•	61385	50	VARIANTA	200
	340	100	14,8	HD-40	•	61397	50	VARIANTA	200
	360	100	14,8	HD-40	•	61409	50	VARIANTA	100
	380	100	14,8	HD-40	•	61419	50	VARIANTA	100
	400	100	14,8	HD-40	•	61428	50	VARIANTA	100
	420	100	14,8	HD-40	•	61435	50	VARIANTA	100
460	100	14,8	HD-40	•	61440	50	VARIANTA	100	
500	100	14,8	HD-40	•	61445	50	VARIANTA	100	

* Alle schroeven met HECO-Drive zijn 100% compatibel met conventionele TX-bits.
Het GripFit-effect is alleen gegarandeerd bij gebruik met bijpassende HECO-Drive-bits.

Bijpassende onderlegschijven vindt u op pagina 176, een inschroefhulp voor inschroef hoek 60° en 45° op pagina 177

Uitvoering: platverzonken kop met freesholtes

Aandrijving: HECO-Drive *

Draadtype: deeldraad

Materiaal: koolstofstaal

Oppervlakte: verzinkt blauw, A3K **CHROME (VI) FREE +**

Kleurcode op het HECO-etiket

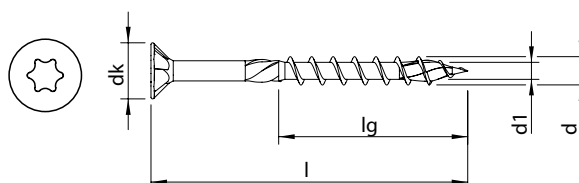

Afmeting d x l [mm]	Draadlengte lg [mm]	Kopdiameter dk [mm]	Aandrijving	ETA	Artikelnummer	Aantal per verpakking [st.]	Type verpakking	Aantal per omverpakking [st.]	
10,0 	80	60	18,5	HD-40	●	61473	50	VARIANTA	200
	100	84	18,5	HD-40	●	61481	50	VARIANTA	200
	120	84	18,5	HD-40	●	61490	50	VARIANTA	200
	140	84	18,5	HD-40	●	61499	50	VARIANTA	200
	160	100	18,5	HD-40	●	61508	50	VARIANTA	200
	180	100	18,5	HD-40	●	61516	50	VARIANTA	200
	200	100	18,5	HD-40	●	61524	50	VARIANTA	200
	220	100	18,5	HD-40	●	61533	50	VARIANTA	200
	240	100	18,5	HD-40	●	61541	50	VARIANTA	100
	260	100	18,5	HD-40	●	61549	50	VARIANTA	100
	280	100	18,5	HD-40	●	61559	50	VARIANTA	100
	300	100	18,5	HD-40	●	61569	50	VARIANTA	100
	320	100	18,5	HD-40	●	61577	50	VARIANTA	100
	340	100	18,5	HD-40	●	61586	50	VARIANTA	100
	360	100	18,5	HD-40	●	61590	50	VARIANTA	100
	380	100	18,5	HD-40	●	61597	50	VARIANTA	100
	400	100	18,5	HD-40	●	61600	50	VARIANTA	100
420	100	18,5	HD-40	●	61607	25	VARIANTA	100	
460	100	18,5	HD-40	●	61611	25	VARIANTA	100	
500	100	18,5	HD-40	●	61614	25	VARIANTA	50	

* Alle schroeven met HECO-Drive zijn 100% compatibel met conventionele TX-bits.
Het GripFit-effect is alleen gegarandeerd bij gebruik met passende HECO-Drive-bits.

Bijpassende onderlegschijven vindt u op pagina 176, een inschroefhulp voor inschroef hoek 60° en 45° op pagina 177



Uitvoering: platverzonken kop met freesholtes

Aandrijving: HECO-Drive *

Draadtype: deeldraad

Materiaal: koolstofstaal

Oppervlakte: verzinkt geel, A3L **CHROME (VI) FREE +**

Kleurcode op het HECO-etiket

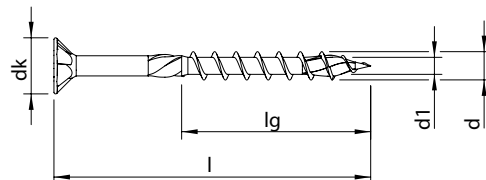

Afmeting d x l [mm]	Draadlengte lg [mm]	Kopdiameter dk [mm]	Aandrijving	ETA	Artikelnummer	Aantal per verpakking [st.]	Type verpakking	Aantal per omverpakking [st.]	
3,5 ★	25	15	7,3	HD-20	●	60238	1.000	VARIANTA	10.000
	30	18	7,3	HD-20	●	60262	1.000	VARIANTA	10.000
	35	21	7,3	HD-20	●	60286	1.000	VARIANTA	10.000
	40	24	7,3	HD-20	●	60310	500	VARIANTA	5.000
	45	27	7,3	HD-20	●	60327	500	VARIANTA	5.000
	50	30	7,3	HD-20	●	60344	500	VARIANTA	5.000
4,0 ★	30	18	7,9	HD-20	●	60436	1.000	VARIANTA	10.000
	35	21	7,9	HD-20	●	60460	500	VARIANTA	5.000
	40	24	7,9	HD-20	●	60488	500	VARIANTA	5.000
	45	27	7,9	HD-20	●	60511	500	VARIANTA	5.000
	50	30	7,9	HD-20	●	60537	500	VARIANTA	5.000
	60	36	7,9	HD-20	●	60562	200	VARIANTA	2.000
	70	42	7,9	HD-20	●	60576	200	VARIANTA	2.000
4,5 ★	30	18	8,9	HD-20	●	60641	500	VARIANTA	5.000
	35	21	8,9	HD-20	●	60662	500	VARIANTA	5.000
	40	24	8,9	HD-20	●	60686	500	VARIANTA	5.000
	45	27	8,9	HD-20	●	60709	500	VARIANTA	5.000
	50	30	8,9	HD-20	●	60733	200	VARIANTA	2.000
	60	36	8,9	HD-20	●	60761	200	VARIANTA	2.000
	70	42	8,9	HD-20	●	60778	200	VARIANTA	2.000
	80	48	8,9	HD-20	●	60788	200	VARIANTA	2.000

* Alle schroeven met HECO-Drive zijn 100% compatibel met conventionele TX-bits.
Het GripFit-effect is alleen gegarandeerd bij gebruik met bijpassende HECO-Drive-bits.

Uitvoering: platverzonken kop met freesholtes

Aandrijving: HECO-Drive *

Draadtype: deeldraad

Materiaal: koolstofstaal

Oppervlakte: verzinkt geel, A3L **CHROME (VI) FREE +**

Kleurcode op het HECO-etiket

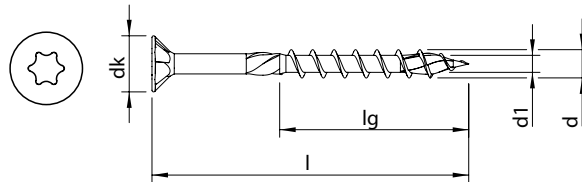

Afmeting d x l [mm]	Draadlengte lg [mm]	Kopdiameter dk [mm]	Aandrijving	ETA	Artikelnummer	Aantal per verpakking [st.]	Type verpakking	Aantal per omverpakking [st.]
5,0	30	18	9,6	HD-20	60840	500	VARIANTA	5.000
	35	21	9,6	HD-20	60858	500	VARIANTA	5.000
	40	24	9,6	HD-20	60877	500	VARIANTA	2.500
	45	27	9,6	HD-20	60892	200	VARIANTA	2.000
	50	30	9,6	HD-20	60907	200	VARIANTA	2.000
	60	36	9,6	HD-20	60931	200	VARIANTA	2.000
	70	42	9,6	HD-20	60947	200	VARIANTA	2.000
	80	48	9,6	HD-20	60959	200	VARIANTA	2.000
	90	54	9,6	HD-20	60969	200	VARIANTA	2.000
	100	60	9,6	HD-20	60980	100	VARIANTA	1.000
120	60	9,6	HD-20	60990	100	VARIANTA	1.000	
6,0	50	30	11,7	HD-30	61034	200	VARIANTA	2.000
	60	36	11,7	HD-30	61058	200	VARIANTA	2.000
	70	42	11,7	HD-30	61078	200	VARIANTA	1.000
	80	48	11,7	HD-30	61090	100	VARIANTA	1.000
	90	54	11,7	HD-30	61104	100	VARIANTA	1.000
	100	60	11,7	HD-30	61113	100	VARIANTA	1.000
	110	66	11,7	HD-30	61126	100	VARIANTA	1.000
120	72	11,7	HD-30	61134	100	VARIANTA	1.000	

* Alle schroeven met HECO-Drive zijn 100% compatibel met conventionele TX-bits.
Het GripFit-effect is alleen gegarandeerd bij gebruik met bijpassende HECO-Drive-bits.



Uitvoering: platverzonken kop met freesholtes

Aandrijving: HECO-Drive *

Draadtype: deeldraad

Materiaal: roestvaststaal A2 1.4567

Oppervlakte: blank, glijcoating

Kleurcode op het HECO-etiket

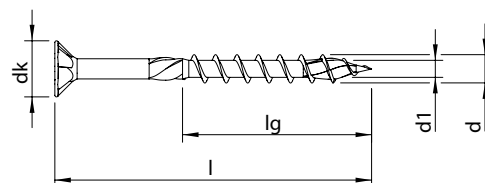

Afmeting d x l [mm]	Draadlengte lg [mm]	Kopdiameter dk [mm]	Aandrijving	ETA	Artikelnummer	Aantal per verpakking [st.]	Type verpakking	Aantal per omverpakking [st.]	
3,5 ★	30	18	7,3	HD-20	●	61637	200	SKV	4.800
	35	21	7,3	HD-20	●	61642	200	SKV	4.000
	40	24	7,3	HD-20	●	61647	200	SKV	4.000
	45	27	7,3	HD-20	●	61650	200	SKV	4.000
	50	30	7,3	HD-20	●	61653	200	SKV	4.000
4,0 ★	25	15	7,9	HD-20	●	61662	200	SKV	4.800
	30	18	7,9	HD-20	●	61667	200	SKV	4.800
	35	21	7,9	HD-20	●	61672	200	SKV	4.000
	40	24	7,9	HD-20	●	61677	200	SKV	4.000
	45	27	7,9	HD-20	●	61681	200	SKV	4.000
	50	30	7,9	HD-20	●	61685	200	SKV	4.000
	60	36	7,9	HD-20	●	61689	200	VARIANTA	2.000
4,5 ★	70	42	7,9	HD-20	●	61690	200	VARIANTA	2.000
	30	18	8,9	HD-20	●	61694	200	SKV	4.000
	35	21	8,9	HD-20	●	61696	200	SKV	4.000
	40	24	8,9	HD-20	●	61699	200	SKV	4.000
	45	27	8,9	HD-20	●	61703	200	SKV	4.000
	50	30	8,9	HD-20	●	61709	200	VARIANTA	2.000
	60	36	8,9	HD-20	●	61714	200	VARIANTA	2.000
	70	42	8,9	HD-20	●	61718	200	VARIANTA	2.000
5,0 ★	80	48	8,9	HD-20	●	61722	200	VARIANTA	2.000
	30	18	9,6	HD-20	●	61731	200	SKV	4.000
	35	21	9,6	HD-20	●	61736	200	SKV	4.000
	40	24	9,6	HD-20	●	61746	200	SKV	4.000
	45	27	9,6	HD-20	●	61752	200	VARIANTA	2.000
	50	30	9,6	HD-20	●	61762	200	VARIANTA	2.000
	60	36	9,6	HD-20	●	61775	200	VARIANTA	2.000
	70	42	9,6	HD-20	●	61786	200	VARIANTA	2.000
	80	48	9,6	HD-20	●	61796	200	VARIANTA	2.000
	90	54	9,6	HD-20	●	61797	200	VARIANTA	2.000
100	60	9,6	HD-20	●	61798	100	VARIANTA	1.000	

* Alle schroeven met HECO-Drive zijn 100% compatibel met conventionele TX-bits.
Het GripFit-effect is alleen gegarandeerd bij gebruik met bijpassende HECO-Drive-bits.

Uitvoering: platverzonken kop met freesholtes

Aandrijving: HECO-Drive*

Draadtype: deeldraad

Materiaal: roestvaststaal A2 1.4567

Oppervlakte: blank, glijcoating

Kleurcode op het HECO-etiket

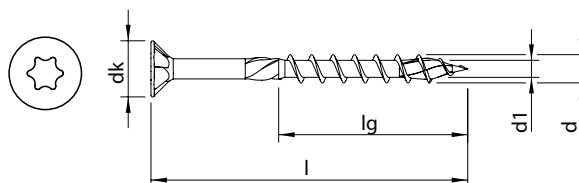

Afmeting d x l [mm]	Draadlengte lg [mm]	Kopdiameter dk [mm]	Aandrijving	ETA	Artikelnummer	Aantal per verpakking [st.]	Type verpakking	Aantal per omverpakking [st.]	
6,0	40	24	11,7	HD-30	•	61801	200	VARIANTA	2.000
	50	30	11,7	HD-30	•	61804	200	VARIANTA	2.000
	60	36	11,7	HD-30	•	61808	200	VARIANTA	2.000
	70	42	11,7	HD-30	•	61813	200	VARIANTA	1.000
	80	48	11,7	HD-30	•	61818	100	VARIANTA	1.000
	90	54	11,7	HD-30	•	61822	100	VARIANTA	1.000
	100	60	11,7	HD-30	•	61826	100	VARIANTA	1.000
	120	72	11,7	HD-30	•	61833	100	VARIANTA	1.000
	140	72	11,7	HD-30	•	61838	100	VARIANTA	500
	160	72	11,7	HD-30	•	61840	100	VARIANTA	400
	180	72	11,7	HD-30	•	61842	100	VARIANTA	400
	200	72	11,7	HD-30	•	61843	100	VARIANTA	400
8,0	80	60	14,8	HD-40	•	61847	100	VARIANTA	400
	100	60	14,8	HD-40	•	61851	100	VARIANTA	400
	120	72	14,8	HD-40	•	61857	100	VARIANTA	400
	140	72	14,8	HD-40	•	61862	100	VARIANTA	400
	160	100	14,8	HD-40	•	61866	100	VARIANTA	400
	180	100	14,8	HD-40	•	61870	100	VARIANTA	200
	200	100	14,8	HD-40	•	61874	100	VARIANTA	200
	220	100	14,8	HD-40	•	61879	50	VARIANTA	200
	240	100	14,8	HD-40	•	61885	50	VARIANTA	200
	260	100	14,8	HD-40	•	61889	50	VARIANTA	200
	280	100	14,8	HD-40	•	61894	50	VARIANTA	200
	300	100	14,8	HD-40	•	61900	50	VARIANTA	200
	320	100	14,8	HD-40	•	61904	50	VARIANTA	200
	340	100	14,8	HD-40	•	61905	50	VARIANTA	200
	360	100	14,8	HD-40	•	61908	50	VARIANTA	100
	380	100	14,8	HD-40	•	61909	50	VARIANTA	100
	400	100	14,8	HD-40	•	61910	50	VARIANTA	100

* Alle schroeven met HECO-Drive zijn 100% compatibel met conventionele TX-bits.
Het GripFit-effect is alleen gegarandeerd bij gebruik met bijpassende HECO-Drive-bits.



Uitvoering: platverzonken kop met freesholtes

Aandrijving: Pozi-Drive

Draadtype: variabele voldraad

Materiaal: koolstofstaal

Oppervlakte: verzinkt blauw, A3K **CHROME (VI) FREE +**

Kleurcode op het HECO-etiket

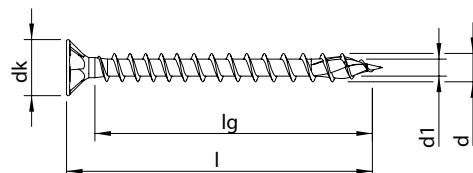

Afmeting d x l [mm]	Draadlengte lg [mm]	Kopdiameter dk [mm]	Aandrijving	ETA	Artikelnummer	Aantal per verpakking [st.]	Type verpakking	Aantal per omverpakking [st.]
2,5 +	10	7	4,9	PZD-1	60001	200	SKV	4.800
	10	7	4,9	PZD-1	60002	1.000	VARIANTA	10.000
	12	9	4,9	PZD-1	60005	200	SKV	4.800
	12	9	4,9	PZD-1	60006	1.000	VARIANTA	10.000
	16	13	4,9	PZD-1	60015	200	SKV	4.800
	16	13	4,9	PZD-1	60016	1.000	VARIANTA	10.000
	20	17	4,9	PZD-1	60022	200	SKV	4.800
	20	17	4,9	PZD-1	60023	1.000	VARIANTA	10.000
	25	22	4,9	PZD-1	60026	200	SKV	4.800
25	22	4,9	PZD-1	60027	1.000	VARIANTA	10.000	
3,0 +	10	6	5,9	PZD-1	60030	200	SKV	4.800
	10	6	5,9	PZD-1	60031	1.000	VARIANTA	10.000
	12	8	5,9	PZD-1	60035	200	SKV	4.800
	12	8	5,9	PZD-1	60036	1.000	VARIANTA	10.000
	15	11	5,9	PZD-1	60050	200	SKV	4.800
	15	11	5,9	PZD-1	60051	1.000	VARIANTA	10.000
	16	12	5,9	PZD-1	60057	200	SKV	4.800
	16	12	5,9	PZD-1	60058	1.000	VARIANTA	10.000
	20	16	5,9	PZD-1	60077	200	SKV	4.800
	20	16	5,9	PZD-1	60078	1.000	VARIANTA	10.000
	25	21	5,9	PZD-1	60095	200	SKV	4.800
	25	21	5,9	PZD-1	60096	1.000	VARIANTA	10.000
	30	26	5,9	PZD-1	60112	200	SKV	4.800
	30	26	5,9	PZD-1	60113	1.000	VARIANTA	10.000
	35	31	5,9	PZD-1	60134	200	SKV	4.800
35	31	5,9	PZD-1	60135	1.000	VARIANTA	10.000	
40	36	5,9	PZD-1	60147	200	SKV	4.000	
40	36	5,9	PZD-1	60148	500	VARIANTA	5.000	
45	41	5,9	PZD-1	60160	500	VARIANTA	5.000	

Uitvoering: platverzonken kop met freesholtes

Aandrijving: Pozi-Drive

Draadtype: variabele voldraad

Materiaal: koolstofstaal

Oppervlakte: verzinkt blauw, A3K **CHROME (VI) FREE +**

Kleurcode op het HECO-etiket

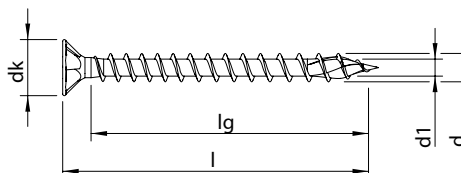
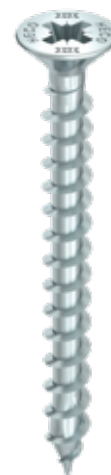

Afmeting d x l [mm]	Draadlengte lg [mm]	Kopdiameter dk [mm]	Aandrijving	ETA	Artikelnummer	Aantal per verpakking [st.]	Type verpakking	Aantal per omverpakking [st.]
3,5 	12	7	7,3	PZD-2	60171	200	SKV	4.800
	12	7	7,3	PZD-2	60172	1.000	VARIANTA	10.000
	15	10	7,3	PZD-2	60183	200	SKV	4.800
	15	10	7,3	PZD-2	60184	1.000	VARIANTA	10.000
	16	11	7,3	PZD-2	60190	200	SKV	4.800
	16	11	7,3	PZD-2	60191	1.000	VARIANTA	10.000
	20	15	7,3	PZD-2	• 60209	200	SKV	4.800
	20	15	7,3	PZD-2	• 60210	1.000	VARIANTA	10.000
	25	20	7,3	PZD-2	• 60226	200	SKV	4.800
	25	20	7,3	PZD-2	• 60227	1.000	VARIANTA	10.000
	30	25	7,3	PZD-2	• 60251	200	SKV	4.800
	30	25	7,3	PZD-2	• 60252	1.000	VARIANTA	10.000
	35	30	7,3	PZD-2	• 60274	200	SKV	4.000
	35	30	7,3	PZD-2	• 60275	1.000	VARIANTA	10.000
	40	35	7,3	PZD-2	• 60298	200	SKV	4.000
	40	35	7,3	PZD-2	• 60299	500	VARIANTA	5.000
	45	40	7,3	PZD-2	• 60316	200	SKV	4.000
	45	40	7,3	PZD-2	• 60317	500	VARIANTA	5.000
	50	45	7,3	PZD-2	• 60332	200	SKV	4.000
50	45	7,3	PZD-2	• 60333	500	VARIANTA	5.000	



Uitvoering: platverzonken kop met freesholtes

Aandrijving: Pozi-Drive

Draadtype: variabele voldraad

Materiaal: koolstofstaal

Oppervlakte: verzinkt blauw, A3K **CHROME (VI) FREE +**

Kleurcode op het HECO-etiket

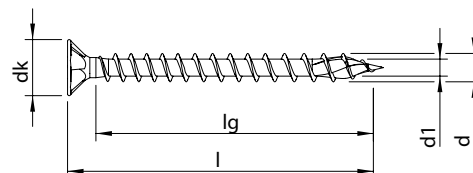

Afmeting d x l [mm]	Draadlengte lg [mm]	Kopdiameter dk [mm]	Aandrijving	ETA	Artikelnummer	Aantal per verpakking [st.]	Type verpakking	Aantal per omverpakking [st.]
4,0 	12	7	7,9	PZD-2	60350	200	SKV	4.800
	12	7	7,9	PZD-2	60351	1.000	VARIANTA	10.000
	15	10	7,9	PZD-2	60361	200	SKV	4.800
	15	10	7,9	PZD-2	60362	1.000	VARIANTA	10.000
	16	11	7,9	PZD-2	60368	200	SKV	4.800
	16	11	7,9	PZD-2	60369	1.000	VARIANTA	10.000
	20	15	7,9	PZD-2	60384	200	SKV	4.800
	20	15	7,9	PZD-2	60385	1.000	VARIANTA	10.000
	25	20	7,9	PZD-2	• 60400	200	SKV	4.800
	25	20	7,9	PZD-2	• 60401	1.000	VARIANTA	10.000
	30	25	7,9	PZD-2	• 60424	200	SKV	4.800
	30	25	7,9	PZD-2	• 60425	1.000	VARIANTA	10.000
	35	30	7,9	PZD-2	• 60448	200	SKV	4.000
	35	30	7,9	PZD-2	• 60449	500	VARIANTA	5.000
	40	35	7,9	PZD-2	• 60469	200	SKV	4.000
	40	35	7,9	PZD-2	• 60471	500	VARIANTA	5.000
	40	35	7,9	PZD-2	• 60472	1.000	VARIANTA	10.000
	45	40	7,9	PZD-2	• 60497	200	SKV	4.000
	45	40	7,9	PZD-2	• 60498	500	VARIANTA	5.000
	50	45	7,9	PZD-2	• 60520	200	SKV	4.000
	50	45	7,9	PZD-2	• 60521	500	VARIANTA	5.000
55	50	7,9	PZD-2	• 60545	200	VARIANTA	2.000	
60	55	7,9	PZD-2	• 60554	200	VARIANTA	2.000	
70	65	7,9	PZD-2	• 60567	200	VARIANTA	2.000	

Uitvoering: platverzonken kop met freesholtes

Aandrijving: Pozi-Drive

Draadtype: variabele voldraad

Materiaal: koolstofstaal

Oppervlakte: verzinkt blauw, A3K **CHROME (VI) FREE +**

Kleurcode op het HECO-etiket

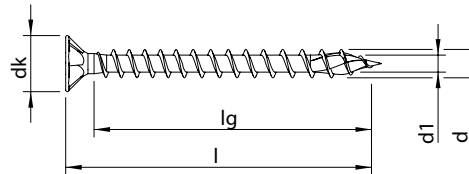

Afmeting d x l [mm]	Draadlengte lg [mm]	Kopdiameter dk [mm]	Aandrijving	ETA	Artikelnummer	Aantal per verpakking [st.]	Type verpakking	Aantal per omverpakking [st.]
4,5 	16	11	8,9	PZD-2	60581	200	SKV	4.800
	16	11	8,9	PZD-2	60582	1.000	VARIANTA	10.000
	20	15	8,9	PZD-2	60593	200	SKV	4.800
	20	15	8,9	PZD-2	60594	1.000	VARIANTA	10.000
	25	20	8,9	PZD-2	• 60611	200	SKV	4.800
	25	20	8,9	PZD-2	• 60612	500	VARIANTA	5.000
	30	25	8,9	PZD-2	• 60629	200	SKV	4.000
	30	25	8,9	PZD-2	• 60630	500	VARIANTA	5.000
	35	30	8,9	PZD-2	• 60651	200	SKV	4.000
	35	30	8,9	PZD-2	• 60652	500	VARIANTA	5.000
	40	35	8,9	PZD-2	• 60674	200	SKV	4.000
	40	35	8,9	PZD-2	• 60675	500	VARIANTA	5.000
	45	40	8,9	PZD-2	• 60698	200	SKV	4.000
	45	40	8,9	PZD-2	• 60699	500	VARIANTA	5.000
	50	45	8,9	PZD-2	• 60723	200	VARIANTA	2.000
	55	50	8,9	PZD-2	• 60740	200	VARIANTA	2.000
	60	55	8,9	PZD-2	• 60753	200	VARIANTA	2.000
70	65	8,9	PZD-2	• 60770	200	VARIANTA	2.000	
80	75	8,9	PZD-2	• 60782	200	VARIANTA	2.000	



Uitvoering: platverzonken kop met freesholtes

Aandrijving: Pozi-Drive

Draadtype: variabele voldraad

Materiaal: koolstofstaal

Oppervlakte: verzinkt blauw, A3K **CHROME (VI) FREE +**

Kleurcode op het HECO-etiket

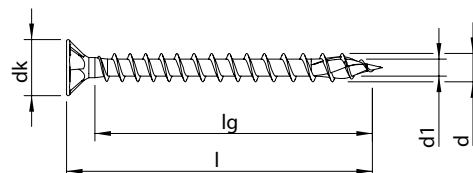

Afmeting d x l [mm]	Draadlengte lg [mm]	Kopdiameter dk [mm]	Aandrijving	ETA	Artikelnummer	Aantal per verpakking [st.]	Type verpakking	Aantal per omverpakking [st.]
5,0 +	20	14	9,6	PZD-2	60802	200	SKV	4.800
	20	14	9,6	PZD-2	60803	500	VARIANTA	5.000
	25	19	9,6	PZD-2	60814	200	SKV	4.000
	25	19	9,6	PZD-2	60815	500	VARIANTA	5.000
	30	24	9,6	PZD-2	• 60828	200	SKV	4.000
	30	24	9,6	PZD-2	• 60829	500	VARIANTA	5.000
	35	29	9,6	PZD-2	• 60846	200	SKV	4.000
	35	29	9,6	PZD-2	• 60847	500	VARIANTA	5.000
	40	34	9,6	PZD-2	• 60865	200	SKV	4.000
	40	34	9,6	PZD-2	• 60866	500	VARIANTA	5.000
	45	39	9,6	PZD-2	• 60885	200	VARIANTA	2.000
	50	44	9,6	PZD-2	• 60898	200	VARIANTA	2.000
	55	49	9,6	PZD-2	• 60912	200	VARIANTA	2.000
	60	54	9,6	PZD-2	• 60922	200	VARIANTA	2.000
	70	64	9,6	PZD-2	• 60938	200	VARIANTA	2.000
80	74	9,6	PZD-2	• 60952	200	VARIANTA	2.000	
90	84	9,6	PZD-2	• 60963	200	VARIANTA	2.000	
100	94	9,6	PZD-2	• 60971	100	VARIANTA	1.000	
120	114	9,6	PZD-2	• 60983	100	VARIANTA	1.000	
6,0 +	30	23	11,7	PZD-3	60994	200	VARIANTA	2.000
	35	28	11,7	PZD-3	• 61000	200	VARIANTA	2.000
	40	33	11,7	PZD-3	• 61004	200	VARIANTA	2.000
	45	38	11,7	PZD-3	• 61018	200	VARIANTA	2.000
	50	43	11,7	PZD-3	• 61026	200	VARIANTA	2.000
	60	53	11,7	PZD-3	• 61049	200	VARIANTA	2.000
	70	63	11,7	PZD-3	• 61070	200	VARIANTA	2.000
	80	73	11,7	PZD-3	• 61083	100	VARIANTA	1.000
	90	83	11,7	PZD-3	• 61097	100	VARIANTA	1.000
	100	93	11,7	PZD-3	• 61106	100	VARIANTA	1.000
	110	103	11,7	PZD-3	• 61120	100	VARIANTA	1.000
	120	113	11,7	PZD-3	• 61127	100	VARIANTA	1.000

Uitvoering: platverzonken kop met freesholtes

Aandrijving: Pozi-Drive

Draadtype: variabele voldraad

Materiaal: koolstofstaal

Oppervlakte: verzinkt geel, A3L **CHROME (VI) FREE +**

Kleurcode op het HECO-etiket

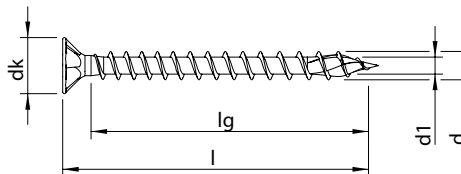

Afmeting d x l [mm]	Draadlengte lg [mm]	Kopdiameter dk [mm]	Aandrijving	ETA	Artikelnummer	Aantal per verpakking [st.]	Type verpakking	Aantal per omverpakking [st.]
2,5 +	16	13	4,9	PZD-1	60017	1.000	VARIANTA	10.000
	20	17	4,9	PZD-1	60025	1.000	VARIANTA	10.000
	25	22	4,9	PZD-1	60029	1.000	VARIANTA	10.000
3,0 +	16	12	5,9	PZD-1	60060	1.000	VARIANTA	10.000
	20	16	5,9	PZD-1	60080	1.000	VARIANTA	10.000
	25	21	5,9	PZD-1	60098	1.000	VARIANTA	10.000
	30	26	5,9	PZD-1	60115	1.000	VARIANTA	10.000
	35	31	5,9	PZD-1	60137	1.000	VARIANTA	10.000
3,5 +	40	36	5,9	PZD-1	60150	500	VARIANTA	5.000
	16	11	7,3	PZD-2	60193	1.000	VARIANTA	10.000
	20	15	7,3	PZD-2	60212	1.000	VARIANTA	10.000
	25	20	7,3	PZD-2	60229	1.000	VARIANTA	10.000
	30	25	7,3	PZD-2	60254	1.000	VARIANTA	10.000
	35	30	7,3	PZD-2	60277	1.000	VARIANTA	10.000
	40	35	7,3	PZD-2	60301	500	VARIANTA	5.000
4,0 +	45	40	7,3	PZD-2	60319	500	VARIANTA	5.000
	50	45	7,3	PZD-2	60335	500	VARIANTA	5.000
	16	11	7,9	PZD-2	60371	1.000	VARIANTA	10.000
	20	15	7,9	PZD-2	60388	1.000	VARIANTA	10.000
	25	20	7,9	PZD-2	60404	1.000	VARIANTA	10.000
	30	25	7,9	PZD-2	60427	1.000	VARIANTA	10.000
	35	30	7,9	PZD-2	60451	500	VARIANTA	5.000
	40	35	7,9	PZD-2	60474	500	VARIANTA	5.000
	45	40	7,9	PZD-2	60500	500	VARIANTA	5.000
	50	45	7,9	PZD-2	60524	500	VARIANTA	5.000
60	55	7,9	PZD-2	60555	200	VARIANTA	2.000	
70	65	7,9	PZD-2	60569	200	VARIANTA	2.000	



Uitvoering: platverzonken kop met freesholtes

Aandrijving: Pozi-Drive

Draadtype: variabele voldraad

Materiaal: koolstofstaal

Oppervlakte: verzinkt geel, A3L **CHROME (VI) FREE +**

Kleurcode op het HECO-etiket

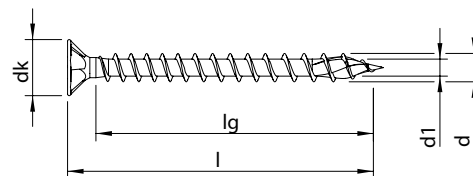

Afmeting d x l [mm]	Draadlengte lg [mm]	Kopdiameter dk [mm]	Aandrijving	ETA	Artikelnummer	Aantal per verpakking [st.]	Type verpakking	Aantal per omverpakking [st.]
4,5 +	16	11	8,9	PZD-2	60584	1.000	VARIANTA	10.000
	20	15	8,9	PZD-2	60597	1.000	VARIANTA	10.000
	25	20	8,9	PZD-2	• 60615	500	VARIANTA	5.000
	30	25	8,9	PZD-2	• 60632	500	VARIANTA	5.000
	35	30	8,9	PZD-2	• 60654	500	VARIANTA	5.000
	40	35	8,9	PZD-2	• 60677	500	VARIANTA	5.000
	45	40	8,9	PZD-2	• 60701	500	VARIANTA	5.000
	50	45	8,9	PZD-2	• 60724	200	VARIANTA	2.000
	60	55	8,9	PZD-2	• 60754	200	VARIANTA	2.000
	70	65	8,9	PZD-2	• 60771	200	VARIANTA	2.000
5,0 +	20	14	9,6	PZD-2	60805	500	VARIANTA	5.000
	25	19	9,6	PZD-2	60817	500	VARIANTA	5.000
	30	24	9,6	PZD-2	• 60831	500	VARIANTA	5.000
	35	29	9,6	PZD-2	• 60850	500	VARIANTA	5.000
	40	34	9,6	PZD-2	• 60868	500	VARIANTA	5.000
	45	39	9,6	PZD-2	• 60886	200	VARIANTA	2.000
	50	44	9,6	PZD-2	• 60899	200	VARIANTA	2.000
	60	54	9,6	PZD-2	• 60923	200	VARIANTA	2.000
6,0 +	30	23	11,7	PZD-3	60995	200	VARIANTA	2.000
	35	28	11,7	PZD-3	• 61001	200	VARIANTA	2.000
	40	33	11,7	PZD-3	• 61005	200	VARIANTA	2.000
	45	38	11,7	PZD-3	• 61019	200	VARIANTA	2.000
	50	43	11,7	PZD-3	• 61027	200	VARIANTA	2.000
	60	53	11,7	PZD-3	• 61050	200	VARIANTA	2.000
	70	63	11,7	PZD-3	• 61071	200	VARIANTA	2.000

Uitvoering: platverzonken kop met freesholtes

Aandrijving: Pozi-Drive

Draadtype: variabele voldraad

Materiaal: roestvaststaal A2 1.4567

Oppervlakte: blank, glijcoating

Kleurcode op het HECO-etiket

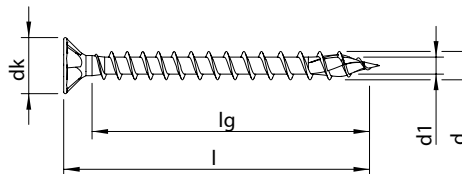

Afmeting d x l [mm]	Draadlengte lg [mm]	Kopdiameter dk [mm]	Aandrijving	ETA	Artikelnummer	Aantal per verpakking [st.]	Type verpakking	Aantal per omverpakking [st.]
3,0 +	20	16	5,9	PZD-1	61617	200	SKV	4.800
	25	21	5,9	PZD-1	61622	200	SKV	4.800
	30	26	5,9	PZD-1	61624	200	SKV	4.800
	35	31	5,9	PZD-1	61628	200	SKV	4.800
3,5 +	16	12	7,3	PZD-2	61630	200	SKV	4.800
	20	16	7,3	PZD-2	• 61631	200	SKV	4.800
	25	21	7,3	PZD-2	• 61634	200	SKV	4.800
	30	26	7,3	PZD-2	• 61636	200	SKV	4.800
	35	31	7,3	PZD-2	• 61640	200	SKV	4.000
	40	36	7,3	PZD-2	• 61646	200	SKV	4.000
4,0 +	20	15	7,9	PZD-2	61656	200	SKV	4.800
	25	20	7,9	PZD-2	• 61661	200	SKV	4.800
	30	25	7,9	PZD-2	• 61665	200	SKV	4.800
	35	30	7,9	PZD-2	• 61671	200	SKV	4.000
	40	35	7,9	PZD-2	• 61676	200	SKV	4.000
	45	40	7,9	PZD-2	• 61680	200	SKV	4.000
	50	45	7,9	PZD-2	• 61684	200	SKV	4.000
	60	55	7,9	PZD-2	• 61688	200	VARIANTA	2.000
4,5 +	25	20	8,9	PZD-2	• 61691	200	SKV	4.800
	30	25	8,9	PZD-2	• 61693	200	SKV	4.000
	35	30	8,9	PZD-2	• 61695	200	SKV	4.000
	40	35	8,9	PZD-2	• 61697	200	SKV	4.000
	45	40	8,9	PZD-2	• 61702	200	SKV	4.000
	50	45	8,9	PZD-2	• 61708	200	VARIANTA	2.000
	60	55	8,9	PZD-2	• 61713	200	VARIANTA	2.000



Uitvoering: platverzonken kop met freesholtes

Aandrijving: Pozi-Drive

Draadtype: variabele voldraad

Materiaal: roestvaststaal A2 1.4567

Oppervlakte: blank, glijcoating

Kleurcode op het
HECO-etiket

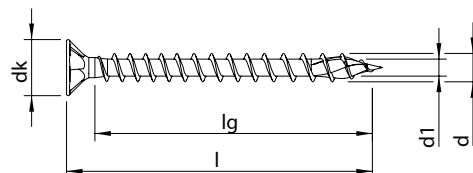

Afmeting d x l [mm]	Draadlengte lg [mm]	Kopdiameter dk [mm]	Aandrijving	ETA	Artikelnummer	Aantal per verpakking [st.]	Type verpakking	Aantal per om- verpakking [st.]
5,0 +	25	19	9,6	PZD-2	61727	200	SKV	4.000
	30	24	9,6	PZD-2	• 61730	200	SKV	4.000
	35	29	9,6	PZD-2	• 61735	200	SKV	4.000
	40	34	9,6	PZD-2	• 61745	200	SKV	4.000
	45	39	9,6	PZD-2	• 61751	200	VARIANTA	2.000
	50	44	9,6	PZD-2	• 61761	200	VARIANTA	2.000
	60	54	9,6	PZD-2	• 61774	200	VARIANTA	2.000
	70	64	9,6	PZD-2	• 61785	200	VARIANTA	2.000
80	74	9,6	PZD-2	• 61795	200	VARIANTA	2.000	
6,0 +	60	53	11,7	PZD-3	• 61807	200	VARIANTA	2.000
	80	73	11,7	PZD-3	• 61817	100	VARIANTA	1.000
	100	60	11,7	PZD-3	• 61825 *	100	VARIANTA	1.000
	120	72	11,7	PZD-3	• 61832 *	100	VARIANTA	1.000

* afwijkende uitvoering met deeldraad

Uitvoering: platverzonken kop met freesholtes

Aandrijving: Pozi-Drive

Draadtype: deeldraad

Materiaal: koolstofstaal

Oppervlakte: verzinkt blauw, A3K **CHROME (VI) FREE +**

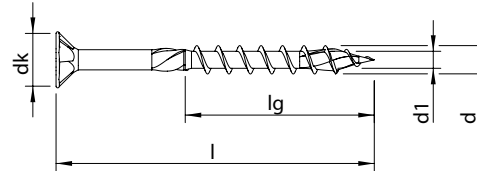

Afmeting d x l [mm]	Draadlengte lg [mm]	Kopdiameter dk [mm]	Aandrijving	ETA	Artikelnummer	Aantal per verpakking [st.]	Type verpakking	Aantal per omverpakking [st.]
3,0 +	30	18	5,9	PZD-1	60121	1.000	VARIANTA	10.000
	35	21	5,9	PZD-1	60142	1.000	VARIANTA	10.000
	40	24	5,9	PZD-1	60155	500	VARIANTA	5.000
	45	27	5,9	PZD-1	60167	500	VARIANTA	5.000
3,5 +	25	15	7,3	PZD-2	60234	1.000	VARIANTA	10.000
	30	18	7,3	PZD-2	60259	1.000	VARIANTA	10.000
	35	21	7,3	PZD-2	60282	1.000	VARIANTA	10.000
	40	24	7,3	PZD-2	60306	500	VARIANTA	5.000
	45	27	7,3	PZD-2	60324	500	VARIANTA	5.000
4,0 +	50	30	7,3	PZD-2	60340	500	VARIANTA	5.000
	30	18	7,9	PZD-2	60432	1.000	VARIANTA	10.000
	35	21	7,9	PZD-2	60456	500	VARIANTA	5.000
	40	24	7,9	PZD-2	60481	500	VARIANTA	5.000
	45	27	7,9	PZD-2	60506	500	VARIANTA	5.000
	50	30	7,9	PZD-2	60530	500	VARIANTA	5.000
	60	36	7,9	PZD-2	60558	200	VARIANTA	2.000
70	42	7,9	PZD-2	60572	200	VARIANTA	2.000	



Uitvoering: platverzonken kop met freesholtes

Aandrijving: Pozi-Drive

Draadtype: deeldraad

Materiaal: koolstofstaal

Oppervlakte: verzinkt blauw, A3K **CHROME (VI) FREE +**

Kleurcode op het HECO-etiket

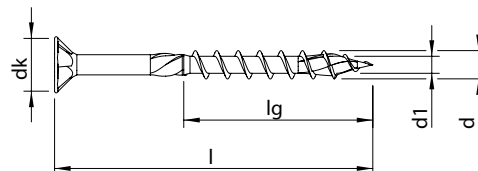

Afmeting d x l [mm]	Draadlengte lg [mm]	Kopdiameter dk [mm]	Aandrijving	ETA	Artikelnummer	Aantal per verpakking [st.]	Type verpakking	Aantal per omverpakking [st.]	
4,5 +	30	18	8,9	PZD-2	•	60638	500	VARIANTA	5.000
	35	21	8,9	PZD-2	•	60659	500	VARIANTA	5.000
	40	24	8,9	PZD-2	•	60682	500	VARIANTA	5.000
	45	27	8,9	PZD-2	•	60706	500	VARIANTA	5.000
	50	30	8,9	PZD-2	•	60729	200	VARIANTA	2.000
	60	36	8,9	PZD-2	•	60757	200	VARIANTA	2.000
	70	42	8,9	PZD-2	•	60774	200	VARIANTA	2.000
	80	48	8,9	PZD-2	•	60784	200	VARIANTA	2.000
5,0 +	30	18	9,6	PZD-2	•	60837	500	VARIANTA	5.000
	35	21	9,6	PZD-2	•	60855	500	VARIANTA	5.000
	40	24	9,6	PZD-2	•	60873	500	VARIANTA	5.000
	45	27	9,6	PZD-2	•	60889	200	VARIANTA	2.000
	50	30	9,6	PZD-2	•	60903	200	VARIANTA	2.000
	60	36	9,6	PZD-2	•	60927	200	VARIANTA	2.000
	70	42	9,6	PZD-2	•	60943	200	VARIANTA	2.000
	80	48	9,6	PZD-2	•	60955	200	VARIANTA	2.000
	90	54	9,6	PZD-2	•	60965	200	VARIANTA	2.000
	100	60	9,6	PZD-2	•	60974	100	VARIANTA	1.000
120	60	9,6	PZD-2	•	60986	100	VARIANTA	1.000	

Uitvoering:	platverzonken kop met freesholtes		
Aandrijving:	Pozi-Drive		
Draadtype:	deeldraad		
Materiaal:	koolstofstaal		
Oppervlakte:	verzinkt blauw, A3K	CHROME (VI) FREE +	Kleurcode op het HECO-etiket

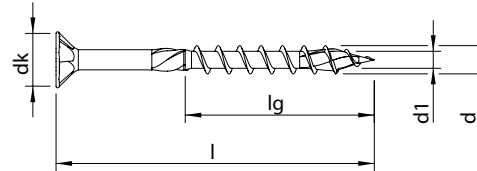

Afmeting d x l [mm]	Draadlengte lg [mm]	Kopdiameter dk [mm]	Aandrijving	ETA	Artikelnummer	Aantal per verpakking [st.]	Type verpakking	Aantal per omverpakking [st.]	
6,0 	40	24	11,7	PZD-3	●	61008	200	VARIANTA	2.000
	45	27	11,7	PZD-3	●	61022	200	VARIANTA	2.000
	50	30	11,7	PZD-3	●	61031	200	VARIANTA	2.000
	60	36	11,7	PZD-3	●	61054	200	VARIANTA	2.000
	70	42	11,7	PZD-3	●	61074	200	VARIANTA	2.000
	80	48	11,7	PZD-3	●	61086	100	VARIANTA	1.000
	90	54	11,7	PZD-3	●	61100	100	VARIANTA	1.000
	100	60	11,7	PZD-3	●	61109	100	VARIANTA	1.000
	110	66	11,7	PZD-3	●	61122	100	VARIANTA	1.000
	120	72	11,7	PZD-3	●	61130	100	VARIANTA	1.000
	130	72	11,7	PZD-3	●	61140	100	VARIANTA	1.000
	140	72	11,7	PZD-3	●	61145	100	VARIANTA	1.000
	150	72	11,7	PZD-3	●	61154	100	VARIANTA	800
	160	72	11,7	PZD-3	●	61161	100	VARIANTA	800
	180	72	11,7	PZD-3	●	61170	100	VARIANTA	400
200	72	11,7	PZD-3	●	61178	100	VARIANTA	400	



Uitvoering: platverzonken kop met freesholtes

Aandrijving: Pozi-Drive

Draadtype: deeldraad

Materiaal: koolstofstaal

Oppervlakte: verzinkt geel, A3L **CHROME (VI) FREE +**

Kleurcode op het HECO-etiket

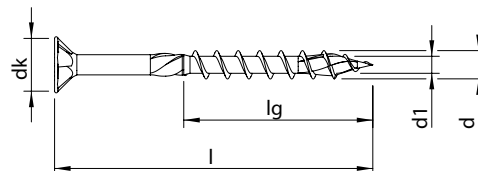

Afmeting d x l [mm]	Draadlengte lg [mm]	Kopdiameter dk [mm]	Aandrijving	ETA	Artikelnummer	Aantal per verpakking [st.]	Type verpakking	Aantal per omverpakking [st.]	
3,5 +	25	15	7,3	PZD-2	•	60235	1.000	VARIANTA	10.000
	30	18	7,3	PZD-2	•	60260	1.000	VARIANTA	10.000
	35	21	7,3	PZD-2	•	60283	1.000	VARIANTA	10.000
	40	24	7,3	PZD-2	•	60307	500	VARIANTA	5.000
	45	27	7,3	PZD-2	•	60325	500	VARIANTA	5.000
	50	30	7,3	PZD-2	•	60341	500	VARIANTA	5.000
4,0 +	30	18	7,9	PZD-2	•	60433	1.000	VARIANTA	10.000
	35	21	7,9	PZD-2	•	60457	500	VARIANTA	5.000
	40	24	7,9	PZD-2	•	60483	500	VARIANTA	5.000
	45	27	7,9	PZD-2	•	60507	500	VARIANTA	5.000
	50	30	7,9	PZD-2	•	60532	500	VARIANTA	5.000
	60	36	7,9	PZD-2	•	60559	200	VARIANTA	2.000
4,5 +	70	42	7,9	PZD-2	•	60573	200	VARIANTA	2.000
	30	18	8,9	PZD-2	•	60639	500	VARIANTA	5.000
	35	21	8,9	PZD-2	•	60660	500	VARIANTA	5.000
	40	24	8,9	PZD-2	•	60683	500	VARIANTA	5.000
	45	27	8,9	PZD-2	•	60707	500	VARIANTA	5.000
	50	30	8,9	PZD-2	•	60730	200	VARIANTA	2.000
	60	36	8,9	PZD-2	•	60758	200	VARIANTA	2.000
	70	42	8,9	PZD-2	•	60775	200	VARIANTA	2.000
80	48	8,9	PZD-2	•	60785	200	VARIANTA	2.000	

Uitvoering: platverzonken kop met freesholtes

Aandrijving: Pozi-Drive

Draadtype: deeldraad

Materiaal: koolstofstaal

Oppervlakte: verzinkt geel, A3L **CHROME (VI) FREE +**

Kleurcode op het HECO-etiket

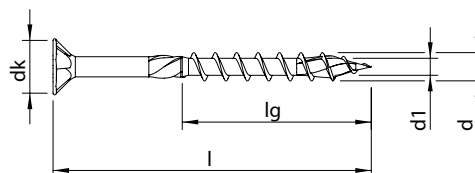

Afmeting d x l [mm]	Draadlengte lg [mm]	Kopdiameter dk [mm]	Aandrijving	ETA	Artikelnummer	Aantal per verpakking [st.]	Type verpakking	Aantal per omverpakking [st.]	
5,0 +	35	21	9,6	PZD-2	•	60856	500	VARIANTA	5.000
	40	24	9,6	PZD-2	•	60874	500	VARIANTA	2.500
	45	27	9,6	PZD-2	•	60890	200	VARIANTA	2.000
	50	30	9,6	PZD-2	•	60904	200	VARIANTA	2.000
	60	36	9,6	PZD-2	•	60928	200	VARIANTA	2.000
	70	42	9,6	PZD-2	•	60944	200	VARIANTA	2.000
	80	48	9,6	PZD-2	•	60956	200	VARIANTA	2.000
	90	54	9,6	PZD-2	•	60966	200	VARIANTA	2.000
	100	60	9,6	PZD-2	•	60977	100	VARIANTA	1.000
	120	60	9,6	PZD-2	•	60987	100	VARIANTA	1.000
6,0 +	45	27	11,7	PZD-3	•	61023	200	VARIANTA	2.000
	50	30	11,7	PZD-3	•	61032	200	VARIANTA	2.000
	60	36	11,7	PZD-3	•	61055	200	VARIANTA	2.000
	70	42	11,7	PZD-3	•	61075	200	VARIANTA	2.000
	80	48	11,7	PZD-3	•	61087	100	VARIANTA	1.000
	90	54	11,7	PZD-3	•	61101	100	VARIANTA	1.000
	100	60	11,7	PZD-3	•	61110	100	VARIANTA	1.000
	120	72	11,7	PZD-3	•	61131	100	VARIANTA	1.000



Uitvoering: kleine platverzonken kop

Aandrijving: Pozi-Drive

Draadtype: variabele voldraad

Materiaal: koolstofstaal

Oppervlakte: verzinkt blauw, A3K **CHROME (VI) FREE +**

Kleurcode op het
HECO-etiket

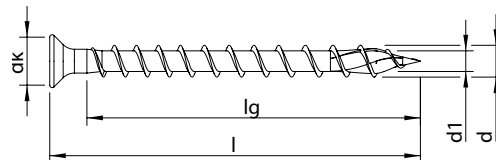

Afmeting d x l [mm]	Draadlengte lg [mm]	Kopdiameter dk [mm]	Aandrijving	ETA	Artikelnummer	Aantal per verpakking [st.]	Type verpakking	Aantal per om- verpakking [st.]
3,0	12	9	5,0	PZD-1	60046	200	SKV	4.800
+	16	13	5,0	PZD-1	60070	200	SKV	4.800
	20	17	5,0	PZD-1	60091	200	SKV	4.800
	25	22	5,0	PZD-1	60109	200	SKV	4.800

Uitvoering: platverzonken kop met koppatboring 2,4 mm *

Aandrijving: Pozi-Drive

Draadtype: variabele voldraad

Materiaal: koolstofstaal

Oppervlakte: verzinkt blauw, A3K **CHROME (VI) FREE +**

Kleurcode op het HECO-etiket

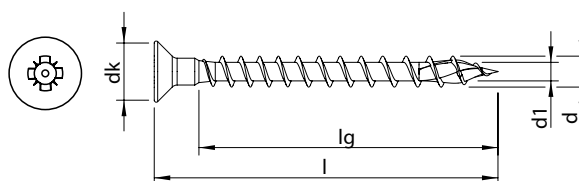

Afmeting d x l [mm]	Draadlengte lg [mm]	Kopdiameter dk [mm]	Aandrijving	ETA	Artikelnummer	Aantal per verpakking [st.]	Type verpakking	Aantal per omverpakking [st.]	
4,0 +	25	17	7,9	PZD-2	•	60399	200	SKV	4.800
	30	22	7,9	PZD-2	•	60422	200	SKV	4.800
	35	27	7,9	PZD-2	•	60446	200	SKV	4.000
	40	32	7,9	PZD-2	•	60467	200	SKV	4.000
	45	37	7,9	PZD-2	•	60496	200	SKV	4.000
	50	42	7,9	PZD-2	•	60518	200	SKV	4.000
	60	52	7,9	PZD-2	•	60553	200	VARIANTA	2.000
4,5 +	20	11	8,9	PZD-2	•	60592	200	SKV	4.800
	25	16	8,9	PZD-2	•	60609	200	SKV	4.800
	30	21	8,9	PZD-2	•	60627	200	SKV	4.000
	35	26	8,9	PZD-2	•	60649	200	SKV	4.000
	40	31	8,9	PZD-2	•	60672	200	SKV	4.000
	45	36	8,9	PZD-2	•	60696	200	SKV	4.000
	50	41	8,9	PZD-2	•	60718	200	VARIANTA	2.000
	60	51	8,9	PZD-2	•	60749	200	VARIANTA	2.000
5,0 +	60	50	9,8	PZD-2	•	60921	200	VARIANTA	2.000
	70	60	9,8	PZD-2	•	60937	200	VARIANTA	2.000
	80	70	9,8	PZD-2	•	60951	200	VARIANTA	2.000

* Bijpassende kapjes vindt u op pagina 179



Uitvoering: rondkop

Aandrijving: T-Drive

Draadtype: variabele voldraad

Materiaal: koolstofstaal

Oppervlakte: verzinkt blauw, A3K **CHROME (VI) FREE +**

Kleurcode op het HECO-etiket

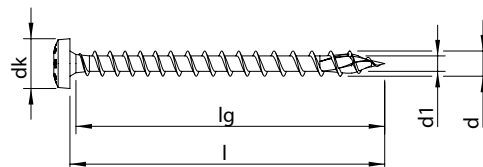

Afmeting d x l [mm]	Draadlengte lg [mm]	Kopdiameter dk [mm]	Aandrijving	ETA	Artikelnummer	Aantal per verpakking [st.]	Type verpakking	Aantal per omverpakking [st.]	
3,5	12	10	6,9	T-20	60180	1.000	VARIANTA	10.000	
	•	16	14	6,9	T-20	60203	1.000	VARIANTA	10.000
	•	20	18	6,9	T-20	62664 NIEUW	200	SKV	4.800
	•	20	18	6,9	T-20	60223	1.000	VARIANTA	10.000
	•	25	23	6,9	T-20	62665 NIEUW	200	SKV	4.000
	•	25	23	6,9	T-20	60246	1.000	VARIANTA	10.000
	•	30	28	6,9	T-20	62666 NIEUW	200	SKV	4.000
	•	30	28	6,9	T-20	60268	1.000	VARIANTA	10.000
	•	35	33	6,9	T-20	62667 NIEUW	200	SKV	4.000
	•	35	33	6,9	T-20	60292	1.000	VARIANTA	5.000
4,0	12	10	7,9	T-20	60359	1.000	VARIANTA	10.000	
	•	16	14	7,9	T-20	60380	1.000	VARIANTA	10.000
	•	20	18	7,9	T-20	62668 NIEUW	200	SKV	4.800
	•	20	18	7,9	T-20	60397	1.000	VARIANTA	10.000
	•	25	23	7,9	T-20	62669 NIEUW	200	SKV	4.000
	•	25	23	7,9	T-20	60419	1.000	VARIANTA	5.000
	•	30	28	7,9	T-20	62670 NIEUW	200	SKV	4.000
	•	30	28	7,9	T-20	60442	500	VARIANTA	5.000
	•	35	33	7,9	T-20	62671 NIEUW	200	SKV	4.000
	•	35	33	7,9	T-20	60465	500	VARIANTA	5.000
	•	40	38	7,9	T-20	62672 NIEUW	200	SKV	4.000
	•	40	38	7,9	T-20	60494	500	VARIANTA	5.000
	•	45	43	7,9	T-20	62673 NIEUW	200	SKV	4.000
	•	45	43	7,9	T-20	60517	500	VARIANTA	5.000
	•	50	48	7,9	T-20	62674 NIEUW	200	SKV	4.000
•	50	48	7,9	T-20	60543	500	VARIANTA	5.000	

Uitvoering: rondkop

Aandrijving: T-Drive

Draadtype: variabele voldraad

Materiaal: koolstofstaal

Oppervlakte: verzinkt blauw, A3K **CHROME (VI) FREE +**

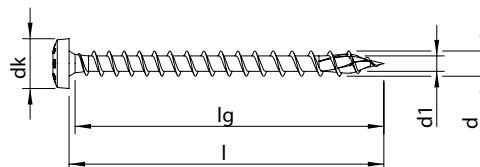

Afmeting d x l [mm]	Draadlengte lg [mm]	Kopdiameter dk [mm]	Aandrijving	ETA	Artikelnummer	Aantal per verpakking [st.]	Type verpakking	Aantal per omverpakking [st.]
4,5 ★	16	13	8,9	T-20	60589	500	VARIANTA	5.000
	20	17	8,9	T-20	62675 NIEUW	200	SKV	4.800
	20	17	8,9	T-20	60607	500	VARIANTA	5.000
	25	22	8,9	T-20	62676 NIEUW	200	SKV	4.000
	25	22	8,9	T-20	60624	500	VARIANTA	5.000
	30	27	8,9	T-20	62677 NIEUW	200	SKV	4.000
	30	27	8,9	T-20	60646	500	VARIANTA	5.000
	35	32	8,9	T-20	62678 NIEUW	200	SKV	4.000
	35	32	8,9	T-20	60669	500	VARIANTA	5.000
	40	37	8,9	T-20	62679 NIEUW	200	SKV	4.000
	40	37	8,9	T-20	60692	500	VARIANTA	5.000
	45	42	8,9	T-20	62680 NIEUW	200	SKV	4.000
	45	42	8,9	T-20	60716	500	VARIANTA	2.500
	50	47	8,9	T-20	60739	200	VARIANTA	2.000
5,0 ★	16	13	9,6	T-20	60799	500	VARIANTA	5.000
	20	17	9,6	T-20	62681 NIEUW	200	SKV	4.000
	20	17	9,6	T-20	60813	500	VARIANTA	5.000
	25	22	9,6	T-20	62682 NIEUW	200	SKV	4.000
	25	22	9,6	T-20	60826	500	VARIANTA	5.000
	30	27	9,6	T-20	62683 NIEUW	200	SKV	4.000
	30	27	9,6	T-20	60845	500	VARIANTA	5.000
	35	32	9,6	T-20	62684 NIEUW	200	SKV	4.000
	35	32	9,6	T-20	60863	500	VARIANTA	2.500
	40	37	9,6	T-20	60884	200	VARIANTA	2.000
	50	47	9,6	T-20	60911	200	VARIANTA	2.000
60	57	9,6	T-20	60934	200	VARIANTA	2.000	
6,0 ★	40	36	11,6	T-30	61011	200	VARIANTA	2.000
	50	46	11,6	T-30	61037	200	VARIANTA	2.000
	60	56	11,6	T-30	61060	200	VARIANTA	1.000
	80	76	11,6	T-30	61093	100	VARIANTA	1.000



Uitvoering: rondkop
Aandrijving: T-Drive
Draadtype: variabele voldraad
Materiaal: roestvaststaal A2 1.4567
Oppervlakte: blank, glijcoating

Kleurcode op het HECO-etiket

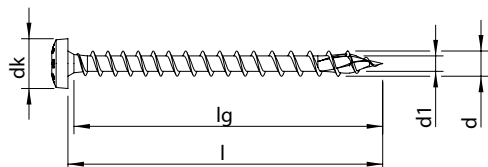

Afmeting d x l [mm]	Draadlengte lg [mm]	Kopdiameter dk [mm]	Aandrijving	ETA	Artikelnummer	Aantal per verpakking [st.]	Type verpakking	Aantal per omverpakking [st.]
3,0 	20	18	5,9	T-10	61978	200	SKV	4.800
	30	28	5,9	T-10	61979	200	SKV	4.000
3,5 	20	18	6,9	T-20	61980	200	SKV	4.800
	30	28	6,9	T-20	61981	200	SKV	4.800
4,0 	20	18	7,9	T-20	61982	200	SKV	4.800
	25	23	7,9	T-20	61983	200	SKV	4.000
	30	28	7,9	T-20	61984	200	SKV	4.000
	35	33	7,9	T-20	61985	200	SKV	4.000
	40	38	7,9	T-20	61986	200	SKV	4.000
	45	43	7,9	T-20	61987	200	SKV	4.000
5,0 	50	48	7,9	T-20	61988	200	SKV	4.000
	25	22	9,6	T-20	61989	200	SKV	4.000
	30	27	9,6	T-20	61990	200	SKV	4.000
	40	37	9,6	T-20	61991	200	SKV	4.000
	50	47	9,6	T-20	61992	200	VARIANTA	2.000

Uitvoering: rondkop

Aandrijving: Pozi-Drive

Draadtype: variabele voldraad

Materiaal: koolstofstaal

Oppervlakte: verzinkt blauw, A3K **CHROME (VI) FREE +**

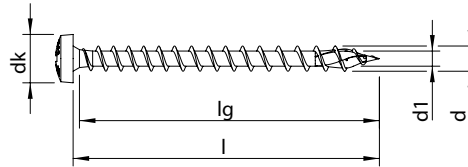

Afmeting d x l [mm]	Draadlengte lg [mm]	Kopdiameter dk [mm]	Aandrijving	ETA	Artikelnummer	Aantal per verpakking [st.]	Type verpakking	Aantal per omverpakking [st.]	
3,0	12	10	5,9	PZD-1	60042	200	SKV	4.800	
	+	12	10	5,9	PZD-1	60043	1.000	VARIANTA	10.000
	15	13	5,9	PZD-1	60053	200	SKV	4.800	
	15	13	5,9	PZD-1	60054	1.000	VARIANTA	10.000	
	16	14	5,9	PZD-1	60066	200	SKV	4.800	
	16	14	5,9	PZD-1	60067	1.000	VARIANTA	10.000	
	20	18	5,9	PZD-1	60086	200	SKV	4.800	
	20	18	5,9	PZD-1	60087	1.000	VARIANTA	10.000	
	25	23	5,9	PZD-1	60105	200	SKV	4.800	
	25	23	5,9	PZD-1	60106	1.000	VARIANTA	10.000	
	30	28	5,9	PZD-1	60126	200	SKV	4.000	
	30	28	5,9	PZD-1	60127	1.000	VARIANTA	10.000	
3,5	12	10	6,9	PZD-2	60178	200	SKV	4.800	
	+	12	10	6,9	PZD-2	60179	1.000	VARIANTA	10.000
	15	13	6,9	PZD-2	60188	200	SKV	4.800	
	15	13	6,9	PZD-2	60189	1.000	VARIANTA	10.000	
	16	14	6,9	PZD-2	•	60199	200	SKV	4.800
	16	14	6,9	PZD-2	•	60200	1.000	VARIANTA	10.000
	20	18	6,9	PZD-2	•	60219	200	SKV	4.800
	20	18	6,9	PZD-2	•	60220	1.000	VARIANTA	10.000
	25	23	6,9	PZD-2	•	60242	200	SKV	4.000
	25	23	6,9	PZD-2	•	60243	1.000	VARIANTA	10.000
	30	28	6,9	PZD-2	•	60265	200	SKV	4.000
	30	28	6,9	PZD-2	•	60266	1.000	VARIANTA	10.000
	35	33	6,9	PZD-2	•	60288	200	SKV	4.000
	35	33	6,9	PZD-2	•	60289	1.000	VARIANTA	5.000
	40	38	6,9	PZD-2	•	60313	200	SKV	4.000
	40	38	6,9	PZD-2	•	60314	500	VARIANTA	5.000



Uitvoering: rondkop
Aandrijving: Pozi-Drive
Draadtype: variabele voldraad
Materiaal: koolstofstaal

Oppervlakte: verzinkt blauw, A3K **CHROME (VI) FREE +**

Kleurcode op het
HECO-etiket

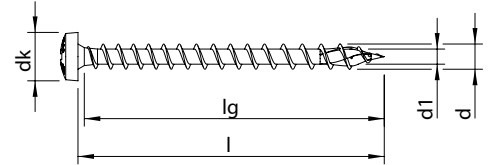

Afmeting d x l [mm]	Draadlengte lg [mm]	Kopdiameter dk [mm]	Aandrijving	ETA	Artikelnummer	Aantal per verpakking [st.]	Type verpakking	Aantal per omverpakking [st.]
4,0 	12	10	7,9	PZD-2	60356	200	SKV	4.800
	12	10	7,9	PZD-2	60357	1.000	VARIANTA	10.000
	15	13	7,9	PZD-2	60366	200	SKV	4.800
	15	13	7,9	PZD-2	60367	1.000	VARIANTA	10.000
	16	14	7,9	PZD-2	60377	200	SKV	4.800
	16	14	7,9	PZD-2	60378	1.000	VARIANTA	10.000
	20	18	7,9	PZD-2	• 60394	200	SKV	4.800
	20	18	7,9	PZD-2	• 60395	1.000	VARIANTA	10.000
	25	23	7,9	PZD-2	• 60416	200	SKV	4.000
	25	23	7,9	PZD-2	• 60417	1.000	VARIANTA	5.000
	30	28	7,9	PZD-2	• 60438	200	SKV	4.000
	30	28	7,9	PZD-2	• 60439	500	VARIANTA	5.000
	35	33	7,9	PZD-2	• 60462	200	SKV	4.000
	35	33	7,9	PZD-2	• 60463	500	VARIANTA	5.000
	40	38	7,9	PZD-2	• 60491	200	SKV	4.000
	40	38	7,9	PZD-2	• 60492	500	VARIANTA	5.000
	45	43	7,9	PZD-2	• 60513	200	SKV	4.000
	45	43	7,9	PZD-2	• 60514	500	VARIANTA	5.000
	50	48	7,9	PZD-2	• 60540	200	SKV	4.000
50	48	7,9	PZD-2	• 60541	500	VARIANTA	5.000	
60	58	7,9	PZD-2	• 60563	200	VARIANTA	2.000	

Uitvoering: rondkop

Aandrijving: Pozi-Drive

Draadtype: variabele voldraad

Materiaal: koolstofstaal

Oppervlakte: verzinkt blauw, A3K **CHROME (VI) FREE +**

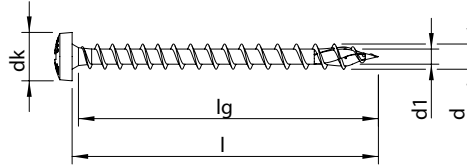

Afmeting d x l [mm]	Draadlengte lg [mm]	Kopdiameter dk [mm]	Aandrijving	ETA	Artikelnummer	Aantal per verpakking [st.]	Type verpakking	Aantal per omverpakking [st.]
4,5 	15	12	8,9	PZD-2	60579	200	SKV	4.800
	15	12	8,9	PZD-2	60580	500	VARIANTA	5.000
	16	13	8,9	PZD-2	60587	200	SKV	4.800
	16	13	8,9	PZD-2	60588	500	VARIANTA	5.000
	20	17	8,9	PZD-2	60603	200	SKV	4.800
	20	17	8,9	PZD-2	60604	500	VARIANTA	5.000
	25	22	8,9	PZD-2	• 60621	200	SKV	4.000
	25	22	8,9	PZD-2	• 60622	500	VARIANTA	5.000
	30	27	8,9	PZD-2	• 60643	200	SKV	4.000
	30	27	8,9	PZD-2	• 60644	500	VARIANTA	5.000
	35	32	8,9	PZD-2	• 60664	200	SKV	4.000
	35	32	8,9	PZD-2	• 60665	500	VARIANTA	5.000
	40	37	8,9	PZD-2	• 60688	200	SKV	4.000
	40	37	8,9	PZD-2	• 60689	500	VARIANTA	5.000
	45	42	8,9	PZD-2	• 60712	200	SKV	4.000
	45	42	8,9	PZD-2	• 60713	500	VARIANTA	2.500
50	47	8,9	PZD-2	• 60736	200	VARIANTA	2.000	
60	57	8,9	PZD-2	• 60763	200	VARIANTA	2.000	



Uitvoering: rondkop

Aandrijving: Pozi-Drive

Draadtype: variabele voldraad

Materiaal: koolstofstaal

Oppervlakte: verzinkt blauw, A3K **CHROME (VI) FREE +**

Kleurcode op het
HECO-etiket

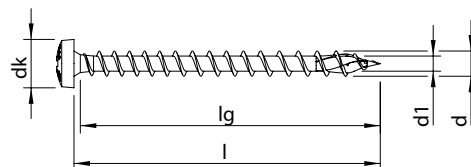

Afmeting d x l [mm]	Draadlengte lg [mm]	Kopdiameter dk [mm]	Aandrijving	ETA	Artikelnummer	Aantal per verpakking [st.]	Type verpakking	Aantal per om- verpakking [st.]
5,0 	16	13	9,6	PZD-2	60797	200	SKV	4.000
	16	13	9,6	PZD-2	60798	500	VARIANTA	5.000
	20	17	9,6	PZD-2	60809	200	SKV	4.000
	20	17	9,6	PZD-2	60810	500	VARIANTA	5.000
	25	22	9,6	PZD-2	• 60823	200	SKV	4.000
	25	22	9,6	PZD-2	• 60824	500	VARIANTA	5.000
	30	27	9,6	PZD-2	• 60842	200	SKV	4.000
	30	27	9,6	PZD-2	• 60843	500	VARIANTA	5.000
	35	32	9,6	PZD-2	• 60860	200	SKV	4.000
	35	32	9,6	PZD-2	• 60861	500	VARIANTA	2.500
	40	37	9,6	PZD-2	• 60880	200	VARIANTA	2.000
	50	47	9,6	PZD-2	• 60909	200	VARIANTA	2.000
	60	57	9,6	PZD-2	• 60933	200	VARIANTA	2.000
	70	67	9,6	PZD-2	• 60949	200	VARIANTA	2.000
	80	77	9,6	PZD-2	• 60962	200	VARIANTA	2.000

Uitvoering:	rondkop
Aandrijving:	Pozi-Drive
Draadtype:	variabele voldraad
Materiaal:	koolstofstaal
Oppervlakte:	verzinkt blauw, A3K CHROME (VI) FREE +

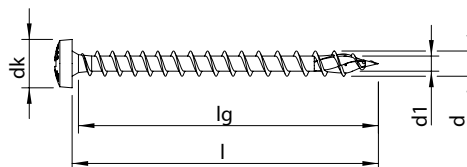

Afmeting d x l [mm]	Draadlengte lg [mm]	Kopdiameter dk [mm]	Aandrijving	ETA	Artikelnummer	Aantal per verpakking [st.]	Type verpakking	Aantal per omverpakking [st.]	
6,0	30	26	11,6	PZD-3	•	60998	200	VARIANTA	2.000
+	35	31	11,6	PZD-3	•	61003	200	VARIANTA	2.000
	40	36	11,6	PZD-3	•	61010	200	VARIANTA	2.000
	50	46	11,6	PZD-3	•	61036	200	VARIANTA	2.000
	60	56	11,6	PZD-3	•	61059	200	VARIANTA	2.000
	70	66	11,6	PZD-3	•	61079	200	VARIANTA	1.000
	80	76	11,6	PZD-3	•	61092	100	VARIANTA	1.000



Uitvoering:	rondkop
Aandrijving:	Pozi-Drive
Draadtype:	variabele voldraad
Materiaal:	roestvaststaal A2 1.4567
Oppervlakte:	blank, glijcoating

Kleurcode op het
HECO-etiket

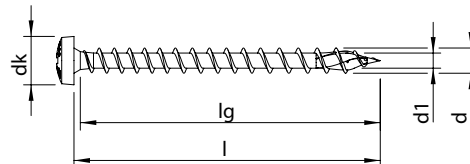

Afmeting d x l [mm]	Draadlengte lg [mm]	Kopdiameter dk [mm]	Aandrijving	ETA	Artikelnummer	Aantal per verpakking [st.]	Type verpakking	Aantal per om- verpakking [st.]
3,0 +	20	18	5,9	PZD-1	61620	200	SKV	4.800
	30	28	5,9	PZD-1	61627	200	SKV	4.000
3,5 +	20	18	6,9	PZD-2	61633	200	SKV	4.800
	30	28	6,9	PZD-2	61639	200	SKV	4.800
4,0 +	20	18	7,9	PZD-2	61659	200	SKV	4.800
	25	23	7,9	PZD-2	61664	200	SKV	4.000
	30	28	7,9	PZD-2	61670	200	SKV	4.000
	35	33	7,9	PZD-2	61675	200	SKV	4.000
	40	38	7,9	PZD-2	61679	200	SKV	4.000
	45	43	7,9	PZD-2	61683	200	SKV	4.000
	50	48	7,9	PZD-2	61687	200	SKV	4.000
5,0 +	25	22	9,6	PZD-2	61729	200	SKV	4.000
	30	27	9,6	PZD-2	61732	200	SKV	4.000
	40	37	9,6	PZD-2	61747	200	SKV	4.000
	50	47	9,6	PZD-2	61764	200	VARIANTA	2.000



Uitvoering: verzonken lenskop met freesholtes

Aandrijving: HECO-Drive *





Draadtype: variabele voldraad

Materiaal: roestvaststaal A2 1.4567

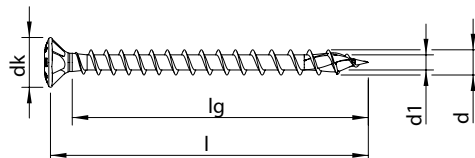
Oppervlakte: blank, glijcoating

Kleurcode op het
HECO-etiket



Afmeting d x l [mm]	Draadlengte lg [mm]	Kopdiameter dk [mm]	Aandrijving	ETA	Artikelnummer	Aantal per verpakking [st.]	Type verpakking	Aantal per om- verpakking [st.]	
3,5 	20	16	7,3	HD-20	•	61997	200	SKV	4.800
	25	21	7,3	HD-20	•	61998	200	SKV	4.800
	30	26	7,3	HD-20	•	61999	200	SKV	4.800
	35	31	7,3	HD-20	•	62000	200	SKV	4.000
	40	36	7,3	HD-20	•	62001	200	SKV	4.000
4,0 	20	15	7,9	HD-20	•	62002	200	SKV	4.800
	25	20	7,9	HD-20	•	62003	200	SKV	4.800
	30	25	7,9	HD-20	•	62004	200	SKV	4.800
	35	30	7,9	HD-20	•	62005	200	SKV	4.000
	40	35	7,9	HD-20	•	62006	200	SKV	4.000
4,5 	40	35	8,9	HD-20	•	62008	200	SKV	4.000
	50	45	8,9	HD-20	•	62010	200	VARIANTA	2.000
5,0 	50	44	9,6	HD-20	•	62011	200	VARIANTA	2.000
	60	54	9,6	HD-20	•	62012	200	VARIANTA	2.000

* Alle schroeven met HECO-Drive zijn 100% compatibel met conventionele TX-bits.
Het GripFit-effect is alleen gegarandeerd bij gebruik met bijpassende HECO-Drive-bits.

Uitvoering: verzonken lenskop met freesholtes

Aandrijving: Pozi-Drive

Draadtype: variabele voldraad

Materiaal: roestvaststaal A2 1.4567

Oppervlakte: blank, glijcoating

Kleurcode op het HECO-etiket

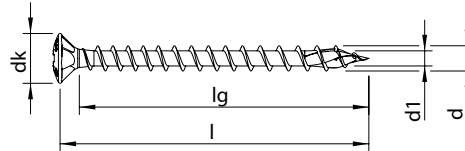

Afmeting d x l [mm]	Draadlengte lg [mm]	Kopdiameter dk [mm]	Aandrijving	ETA	Artikelnummer	Aantal per verpakking [st.]	Type verpakking	Aantal per omverpakking [st.]	
3,5 +	20	16	7,3	PZD-2	•	61632	200	SKV	4.800
	25	21	7,3	PZD-2	•	61635	200	SKV	4.800
	30	26	7,3	PZD-2	•	61638	200	SKV	4.800
	35	31	7,3	PZD-2	•	61643	200	SKV	4.000
	40	36	7,3	PZD-2	•	61648	200	SKV	4.000
4,0 +	20	15	7,9	PZD-2	•	61658	200	SKV	4.800
	25	20	7,9	PZD-2	•	61663	200	SKV	4.800
	30	25	7,9	PZD-2	•	61669	200	SKV	4.800
	35	30	7,9	PZD-2	•	61674	200	SKV	4.000
	40	35	7,9	PZD-2	•	61678	200	SKV	4.000
	50	45	7,9	PZD-2	•	61686	200	SKV	4.000
4,5 +	40	35	8,9	PZD-2	•	61700	200	SKV	4.000
	50	45	8,9	PZD-2	•	61710	200	VARIANTA	2.000
5,0 +	50	44	9,6	PZD-2	•	61763	200	VARIANTA	2.000
	60	54	9,6	PZD-2	•	61776	200	VARIANTA	2.000

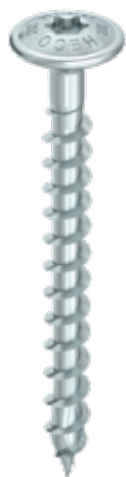

Uitvoering: achterwandschroef, tellerkop

Aandrijving: T-Drive





Draadtype: variabele voldraad

Materiaal: koolstofstaal

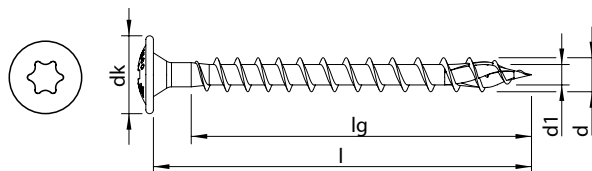
Oppervlakte: verzinkt blauw, A3K **CHROME (VI) FREE +**

Kleurcode op het HECO-etiket



Afmeting d x l [mm]	Draadlengte lg [mm]	Kopdiameter dk [mm]	Aandrijving	ETA	Artikelnummer	Aantal per verpakking [st.]	Type verpakking	Aantal per omverpakking [st.]
3,0 	20	18	8,0	T-10	61959	1.000	VARIANTA	10.000
	25	23	8,0	T-10	61960	1.000	VARIANTA	10.000
	30	28	8,0	T-10	61961	1.000	VARIANTA	10.000
	35	33	8,0	T-10	61962	500	VARIANTA	5.000
3,5 	20	17	8,2	T-20	61963	1.000	VARIANTA	10.000
	25	22	8,2	T-20	61964	1.000	VARIANTA	10.000
	30	27	8,2	T-20	61965	500	VARIANTA	5.000
	35	32	8,2	T-20	61966	500	VARIANTA	5.000
4,0 	25	22	9,2	T-20	61967	500	VARIANTA	5.000
	30	27	9,2	T-20	61968	500	VARIANTA	5.000
	35	32	9,2	T-20	61969	500	VARIANTA	5.000
	40	37	9,2	T-20	61970	500	VARIANTA	5.000
4,5 	25	22	10,3	T-20	61971	1.000	VARIANTA	5.000
	30	27	10,3	T-20	61972	500	VARIANTA	5.000
	35	32	10,3	T-20	61973	500	VARIANTA	5.000
	40	37	10,3	T-20	61974	200	VARIANTA	2.000
	45	42	10,3	T-20	61975	200	VARIANTA	2.000
50	47	10,3	T-20	61976	200	VARIANTA	2.000	
5,0*	60	56	11,8	T-20	61977	200	VARIANTA	2.000

* Kleurcodering HD-/T-20-bit = 

Uitvoering: achterwandschroef, tellerkop

Aandrijving: Pozi-Drive

Draadtype: variabele voldraad

Materiaal: koolstofstaal

Oppervlakte: verzinkt blauw, A3K **CHROME (VI) FREE +**

Kleurcode op het HECO-etiket

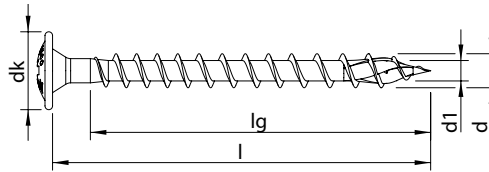

Afmeting d x l [mm]	Draadlengte lg [mm]	Kopdiameter dk [mm]	Aandrijving	ETA	Artikelnummer	Aantal per verpakking [st.]	Type verpakking	Aantal per omverpakking [st.]
3,0 +	20	18	8,0	PZD-2	60076	1.000	VARIANTA	10.000
	25	23	8,0	PZD-2	60094	1.000	VARIANTA	10.000
	30	28	8,0	PZD-2	60111	1.000	VARIANTA	10.000
	35	33	8,0	PZD-2	60132	500	VARIANTA	5.000
3,5 +	20	17	8,2	PZD-2	60208	1.000	VARIANTA	10.000
	25	22	8,2	PZD-2	60224	1.000	VARIANTA	10.000
	30	27	8,2	PZD-2	60248	500	VARIANTA	5.000
	35	32	8,2	PZD-2	60269	500	VARIANTA	5.000
4,0 +	25	22	9,2	PZD-2	60398	500	VARIANTA	5.000
	30	27	9,2	PZD-2	60421	500	VARIANTA	5.000
	35	32	9,2	PZD-2	60445	500	VARIANTA	5.000
4,5 +	40	37	9,2	PZD-2	60466	500	VARIANTA	5.000
	25	22	10,3	PZD-2	60608	1.000	VARIANTA	5.000
	30	27	10,3	PZD-2	60626	500	VARIANTA	5.000
	35	32	10,3	PZD-2	60648	500	VARIANTA	5.000
	40	37	10,3	PZD-2	60670	200	VARIANTA	2.000
5,0*	45	42	10,3	PZD-2	60695	200	VARIANTA	2.000
	50	47	10,3	PZD-2	60717	200	VARIANTA	2.000
5,0*	60	56	11,8	PZD-2	60920	200	VARIANTA	2.000

* Kleurcodering PZD-2-bit =



HECO-TOPIX®-plus Tellerkopschroef

Product informatie

- Hogere lastoverdracht door vergroot klemvlak van de kop
- Hoge schroefdraadspoed voor sneller inschroeven
- Dimensioneringsbewijzen via HECO-HCS of dimensioneringsservice
- Oppervlakte zonder chroom-VI
- Goedgekeurd en bewaakt product (CE-markering)



De houtbouwschroef voor de professional

MagicClose®

Gepatenteerde voldraad trekt houten onderdelen spleetvrij samen zonder voorspannen. (alleen bij voldraadschroeven met Ø 6 mm)



Schachtfreesribben

Maken gemakkelijk inschroeven zonder mechanische spanning mogelijk (alleen bij deeldraad)

PerfectPitch®

Optimale schroefdraadspoed voor elke schroeflengte

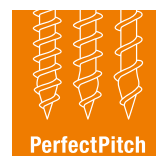

HECO-TOPIX-plus-punt

Maakt voorbereiden overbodig en vermindert het risico van splijten van het hout



Uitvoering: tellerkop
Aandrijving: T-Drive
Draadtype: variabele voldraad
Materiaal: koolstofstaal
Oppervlakte: verzinkt blauw, A3K **CHROME (VI) FREE +**

Kleurcode op het HECO-etiket

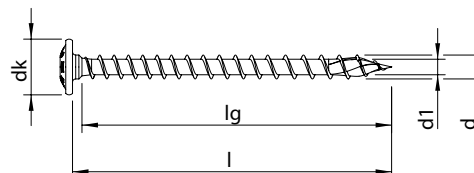

Afmeting d x l [mm]	Draadlengte lg [mm]	Kopdiameter dk [mm]	Aandrijving	ETA	Artikelnummer	Aantal per verpakking [st.]	Type verpakking	Aantal per omverpakking [st.]	
6,0 	40	36	14,0	T-30	●	61013	200	VARIANTA	2.000
	50	46	14,0	T-30	●	61039	200	VARIANTA	2.000
	60	56	14,0	T-30	●	61063	100	VARIANTA	1.000
	70	66	14,0	T-30	●	61080	100	VARIANTA	1.000
	80	76	14,0	T-30	●	61094	100	VARIANTA	1.000

Uitvoering: tellerkop
Aandrijving: T-Drive
Draadtype: voldraad
Materiaal: koolstofstaal
Oppervlakte: verzinkt blauw, A3K **CHROME (VI) FREE +**

Kleurcode op het HECO-etiket



71

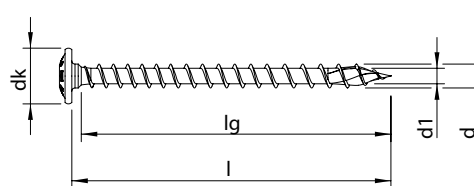
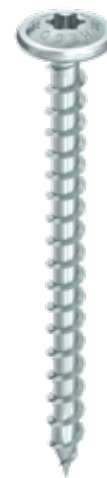

Afmeting d x l [mm]	Draadlengte lg [mm]	Kopdiameter dk [mm]	Aandrijving	ETA	Artikelnummer	Aantal per verpakking [st.]	Type verpakking	Aantal per omverpakking [st.]	
8,0 	80	74	18,0	T-40	●	61245	50	VARIANTA	200
	100	94	18,0	T-40	●	61259	50	VARIANTA	200
	120	114	18,0	T-40	●	61270	50	VARIANTA	200
10,0 	80	73	22,5	T-40	●	61475	50	VARIANTA	200
	100	93	22,5	T-40	●	61483	50	VARIANTA	200
	120	100	22,5	T-40	●	61492	50	VARIANTA	200



Uitvoering: tellerkop

Aandrijving: T-Drive

Draadtype: variabele voldraad

Materiaal: roestvaststaal A2 1.4567

Oppervlakte: blank, glijcoating

Kleurcode op het HECO-etiket

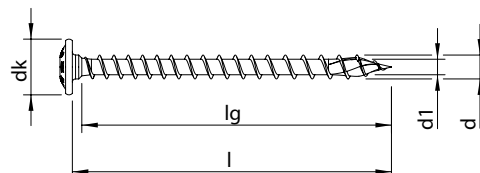

Afmeting d x l [mm]	Draadlengte lg [mm]	Kopdiameter dk [mm]	Aandrijving	ETA	Artikelnummer	Aantal per verpakking [st.]	Type verpakking	Aantal per omverpakking [st.]	
6,0	40	36	14,0	T-30	●	61802	200	VARIANTA	2.000
	50	46	14,0	T-30	●	61805	200	VARIANTA	2.000
	60	56	14,0	T-30	●	61810	100	VARIANTA	1.000
	70	66	14,0	T-30	●	61815	100	VARIANTA	1.000
	80	76	14,0	T-30	●	61820	100	VARIANTA	1.000



Uitvoering: tellerkop

Aandrijving: T-Drive

Draadtype: voldraad

Materiaal: roestvaststaal A2 1.4567

Oppervlakte: blank, glijcoating

Kleurcode op het HECO-etiket

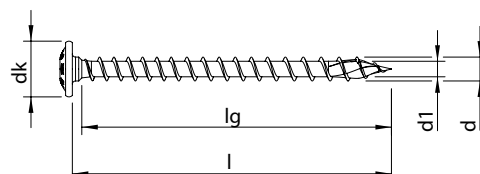

Afmeting d x l [mm]	Draadlengte lg [mm]	Kopdiameter dk [mm]	Aandrijving	ETA	Artikelnummer	Aantal per verpakking [st.]	Type verpakking	Aantal per omverpakking [st.]	
8,0	40	34	18,0	T-40	●	61844	50	VARIANTA	200
	50	44	18,0	T-40	●	61845	50	VARIANTA	200
	60	54	18,0	T-40	●	61846	50	VARIANTA	200
	80	74	18,0	T-40	●	61849	50	VARIANTA	200
	100	94	18,0	T-40	●	61853	50	VARIANTA	200
	120	114	18,0	T-40	●	61860	50	VARIANTA	200

Uitvoering: tellerkop

Aandrijving: T-Drive

Draadtype: deeldraad

Materiaal: koolstofstaal

Oppervlakte: verzinkt blauw, A3K **CHROME (VI) FREE +**

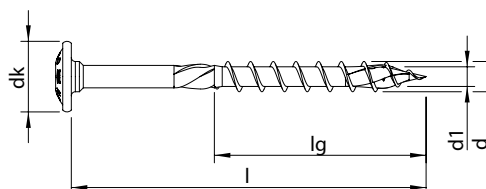

Afmeting d x l [mm]	Draadlengte lg [mm]	Kopdiameter dk [mm]	Aandrijving	ETA	Artikelnummer	Aantal per verpakking [st.]	Type verpakking	Aantal per omverpakking [st.]
6,0	100	60	14,0	T-30/T-25*	61117/62278*	NIEUW 100	VARIANTA	1.000
	120	72	14,0	T-30/T-25*	61137/62279*	NIEUW 100	VARIANTA	1.000
	140	72	14,0	T-30/T-25*	61151/62280*	NIEUW 100	VARIANTA	800
	160	72	14,0	T-30/T-25*	61167/62281*	NIEUW 100	VARIANTA	400
	180	72	14,0	T-30/T-25*	61176/62282*	NIEUW 100	VARIANTA	400
	200	72	14,0	T-30/T-25*	61185/62283*	NIEUW 100	VARIANTA	400
	220	72	14,0	T-30/T-25*	61192/62284*	NIEUW 100	VARIANTA	400
	240	72	14,0	T-30/T-25*	61199/62285*	NIEUW 100	VARIANTA	400
	260	72	14,0	T-30/T-25*	61206/62286*	NIEUW 100	VARIANTA	400
	280	72	14,0	T-30/T-25*	61213/62287*	NIEUW 100	VARIANTA	400
300	72	14,0	T-30/T-25*	61220/62288*	NIEUW 100	VARIANTA	200	
8,0	120	72	18,0	T-40	61272	50	VARIANTA	200
	140	100	18,0	T-40	61280	50	VARIANTA	200
	160	100	18,0	T-40	61294	50	VARIANTA	200
	180	100	18,0	T-40	61306	50	VARIANTA	200
	200	100	18,0	T-40	61319	50	VARIANTA	200
	220	100	18,0	T-40	61330	50	VARIANTA	200
	240	100	18,0	T-40	61341	50	VARIANTA	200
	260	100	18,0	T-40	61353	50	VARIANTA	200
	280	100	18,0	T-40	61367	50	VARIANTA	200
	300	100	18,0	T-40	61379	50	VARIANTA	200
	320	100	18,0	T-40	61391	50	VARIANTA	200
	340	100	18,0	T-40	61403	50	VARIANTA	100
	360	100	18,0	T-40	61413	50	VARIANTA	100
	380	100	18,0	T-40	61423	50	VARIANTA	100
	400	100	18,0	T-40	61432	50	VARIANTA	100
	420	100	18,0	T-40	61438	50	VARIANTA	100
	460	100	18,0	T-40	61443	50	VARIANTA	100
500	100	18,0	T-40	61447	50	VARIANTA	100	

* Alternatieve houtbouwvariant met aandrijving T-25



Uitvoering: tellerkop

Aandrijving: T-Drive

Draadtype: deeldraad

Materiaal: koolstofstaal

Oppervlakte: verzinkt blauw, A3K **CHROME (VI) FREE +**

Kleurcode op het
HECO-etiket

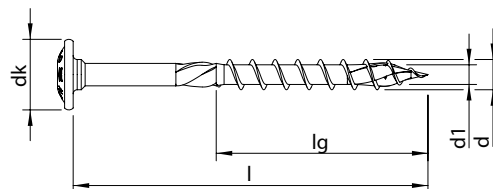

Afmeting d x l [mm]	Draadlengte lg [mm]	Kopdiameter dk [mm]	Aandrijving	ETA	Artikelnummer	Aantal per verpakking [st.]	Type verpakking	Aantal per om- verpakking [st.]	
10,0 ★	140	84	22,5	T-40	●	61501	50	VARIANTA	200
	160	100	22,5	T-40	●	61512	50	VARIANTA	200
	180	100	22,5	T-40	●	61518	50	VARIANTA	200
	200	100	22,5	T-40	●	61527	50	VARIANTA	200
	220	100	22,5	T-40	●	61535	50	VARIANTA	200
	240	100	22,5	T-40	●	61543	50	VARIANTA	100
	260	100	22,5	T-40	●	61552	50	VARIANTA	100
	280	100	22,5	T-40	●	61562	50	VARIANTA	100
	300	100	22,5	T-40	●	61572	50	VARIANTA	100
	320	100	22,5	T-40	●	61580	50	VARIANTA	100
	340	100	22,5	T-40	●	61588	50	VARIANTA	100
	360	100	22,5	T-40	●	61592	50	VARIANTA	100
	380	100	22,5	T-40	●	61598	50	VARIANTA	100
	400	100	22,5	T-40	●	61603	50	VARIANTA	100

Uitvoering: tellerkop

Aandrijving: T-Drive

Draadtype: deeldraad

Materiaal: roestvaststaal A2 1.4567

Oppervlakte: blank, glijcoating



Kleurcode op het HECO-etiket

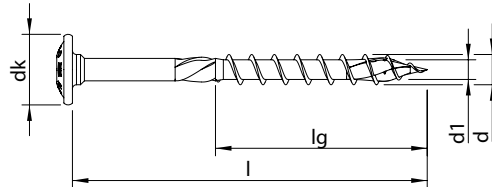

Afmeting d x l [mm]	Draadlengte lg [mm]	Kopdiameter dk [mm]	Aandrijving	ETA	Artikelnummer	Aantal per verpakking [st.]	Type verpakking	Aantal per omverpakking [st.]	
6,0	100	60	14,0	T-30	•	61828	100	VARIANTA	1.000
	120	72	14,0	T-30	•	61836	100	VARIANTA	500
8,0	140	84	18,0	T-40	•	61863	50	VARIANTA	200
	160	100	18,0	T-40	•	61868	50	VARIANTA	200
	180	100	18,0	T-40	•	61872	50	VARIANTA	200
	200	100	18,0	T-40	•	61876	50	VARIANTA	200
	220	100	18,0	T-40	•	61880	50	VARIANTA	200
	240	100	18,0	T-40	•	61887	50	VARIANTA	200
	260	100	18,0	T-40	•	61891	50	VARIANTA	200
	280	100	18,0	T-40	•	61896	50	VARIANTA	200
	300	100	18,0	T-40	•	61902	50	VARIANTA	200



Uitvoering: tellerkop XL

Aandrijving: T-Drive

Draadtype: deeldraad

Materiaal: koolstofstaal

Oppervlakte: verzinkt blauw, A3K **CHROME (VI) FREE +**

Kleurcode op het
HECO-etiket

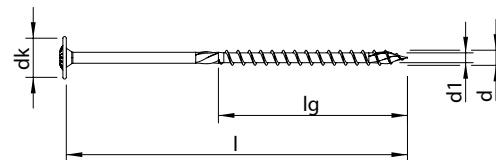

Afmeting d x l [mm]	Draadlengte lg [mm]	Kopdiameter dk [mm]	Aandrijving	ETA	Artikelnummer	Aantal per verpakking [st.]	Type verpakking	Aantal per om- verpakking [st.]	
8,0 	160	100	22,5	T-40	●	61293	50	VARIANTA	200
	180	100	22,5	T-40	●	61305	50	VARIANTA	200
	200	100	22,5	T-40	●	61317	50	VARIANTA	200
	220	100	22,5	T-40	●	61329	50	VARIANTA	200
	240	100	22,5	T-40	●	61340	50	VARIANTA	200
	260	100	22,5	T-40	●	61351	50	VARIANTA	200
	280	100	22,5	T-40	●	61365	50	VARIANTA	200
	300	100	22,5	T-40	●	61378	50	VARIANTA	200
	320	100	22,5	T-40	●	61389	50	VARIANTA	100
	340	100	22,5	T-40	●	61402	50	VARIANTA	100
	360	100	22,5	T-40	●	61412	50	VARIANTA	100
	380	100	22,5	T-40	●	61422	50	VARIANTA	100
	400	100	22,5	T-40	●	61431	50	VARIANTA	100



Uitvoering: combizeskantkop

Aandrijving: zeskantkop + T-Drive

Draadtype: voldraad

Materiaal: koolstofstaal

Oppervlakte: verzinkt blauw, A3K **CHROME (VI) FREE +**

Kleurcode op het
HECO-etiket

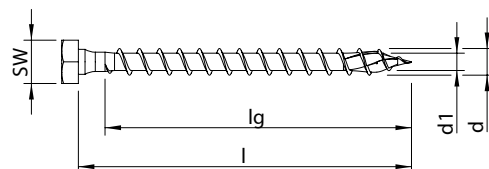

Afmeting d x l [mm]	Draadlengte lg [mm]	Kopdiameter dk [mm]	Aandrijving	ETA	Artikelnummer	Aantal per verpakking [st.]	Type verpakking	Aantal per omverpakking [st.]	
8,0 ★	50	42	13,0	SW-13/T-40	●	61232	100	VARIANTA	400
	60	52	13,0	SW-13/T-40	●	61237	100	VARIANTA	400
	70	62	13,0	SW-13/T-40	●	61240	50	VARIANTA	200
	80	72	13,0	SW-13/T-40	●	61248	50	VARIANTA	200
	100	92	13,0	SW-13/T-40	●	61262	50	VARIANTA	200
10,0 ★	60	50	15,0	SW-15/T-40	●	61470	50	VARIANTA	200
	70	60	15,0	SW-15/T-40	●	61471	50	VARIANTA	200
	80	70	15,0	SW-15/T-40	●	61478	50	VARIANTA	200
	100	90	15,0	SW-15/T-40	●	61486	50	VARIANTA	200

Uitvoering: combizeskantkop



Aandrijving: zeskantkop + T-Drive

Draadtype: deeldraad

Materiaal: koolstofstaal

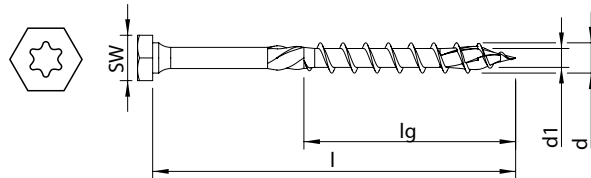
Oppervlakte: verzinkt blauw, A3K **CHROME (VI) FREE +** Kleurcode op het HECO-etiket



Afmeting d x l [mm]	Draadlengte lg [mm]	Kopdiameter dk [mm]	Aandrijving	ETA	Artikelnummer	Aantal per verpakking [st.]	Type verpakking	Aantal per omverpakking [st.]	
8,0	120	72	13,0	SW-13/T-40	●	61273	50	VARIANTA	200
	140	84	13,0	SW-13/T-40	●	61284	50	VARIANTA	200
10,0	120	72	15,0	SW-15/T-40	●	61497	50	VARIANTA	200
	140	84	15,0	SW-15/T-40	●	61504	50	VARIANTA	200



Uitvoering: cilinderkop

Aandrijving: T-Drive

Draadtype: voldraad

Materiaal: koolstofstaal

Oppervlakte: verzinkt blauw, A3K **CHROME (VI) FREE +**

Kleurcode op het HECO-etiket

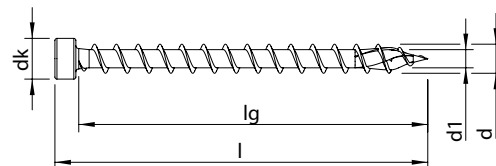

Afmeting d x l [mm]	Draadlengte lg [mm]	Kopdiameter dk [mm]	Aandrijving	ETA	Artikelnummer	Aantal per verpakking [st.]	Type verpakking	Aantal per omverpakking [st.]	
6,0 ★	120	114	9,0	T-30	●	61953	100	VARIANTA	1.000
	140	134	9,0	T-30	●	61952	100	VARIANTA	500
	160	154	9,0	T-30	●	61951	100	VARIANTA	800
	180	174	9,0	T-30	●	61950	100	VARIANTA	400
	200	194	9,0	T-30	●	61949	100	VARIANTA	400
8,0 ★	120	112	12,0	T-40	●	61928	100	VARIANTA	400
	160	152	12,0	T-40	●	61929	100	VARIANTA	400
	180	172	12,0	T-40	●	61930	100	VARIANTA	200
	200	192	12,0	T-40	●	61931	100	VARIANTA	200
	220	212	12,0	T-40	●	61932	50	VARIANTA	200
	240	232	12,0	T-40	●	61933	50	VARIANTA	200
	260	252	12,0	T-40	●	61934	50	VARIANTA	200
	280	272	12,0	T-40	●	61935	50	VARIANTA	200
	300	292	12,0	T-40	●	61936	50	VARIANTA	200
	340	332	12,0	T-40	●	61937	50	VARIANTA	200
	380	372	12,0	T-40	●	61938	50	VARIANTA	100
	400	360	10,0	T-40	●	62078 NIEUW	50	VARIANTA	200
	450	410	10,0	T-40	●	62079 NIEUW	50	VARIANTA	200
	500	460	10,0	T-40	●	62080 NIEUW	50	VARIANTA	200
	550	510	10,0	T-40	●	62081 NIEUW	50	VARIANTA	200
600	560	10,0	T-40	●	62082 NIEUW	50	VARIANTA	-	

Uitvoering: cilinderkop

Aandrijving: T-Drive

Draadtype: voldraad

Materiaal: koolstofstaal

Oppervlakte: verzinkt blauw, A3K **CHROME (VI) FREE +**

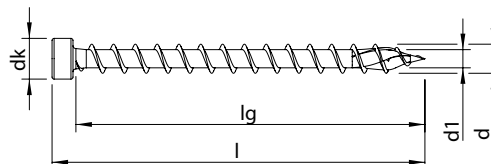

Afmeting d x l [mm]	Draadlengte lg [mm]	Kopdiameter dk [mm]	Aandrijving	ETA	Artikelnummer	Aantal per verpakking [st.]	Type verpakking	Aantal per omverpakking [st.]	
10,0 	120	110	14,0	T-40	●	61939	50	VARIANTA	200
	160	150	14,0	T-40	●	61940	50	VARIANTA	200
	200	190	14,0	T-40	●	61941	50	VARIANTA	200
	220	210	14,0	T-40	●	61942	50	VARIANTA	200
	240	230	14,0	T-40	●	61943	50	VARIANTA	100
	260	250	14,0	T-40	●	61944	50	VARIANTA	100
	280	270	14,0	T-40	●	61945	50	VARIANTA	100
	300	290	14,0	T-40	●	61946	50	VARIANTA	100
	340	330	14,0	T-40	●	61947	50	VARIANTA	100
	380	370	14,0	T-40	●	61948	50	VARIANTA	100
10,0 	400	345	14,0	T-50	●	62071 NIEUW	50	VARIANTA	200
	450	395	14,0	T-50	●	62072 NIEUW	50	VARIANTA	200
	500	445	14,0	T-50	●	62073 NIEUW	25	VARIANTA	100
	550	495	14,0	T-50	●	62074 NIEUW	25	VARIANTA	100
	600	545	14,0	T-50	●	62075 NIEUW	25	VARIANTA	1.000
	700	645	14,0	T-50	●	62076 NIEUW	25	VARIANTA	1.000
	800	745	14,0	T-50	●	62077 NIEUW	25	VARIANTA	1.000



HECO-TOPIX®-plus Vloerplaatschroef

Product informatie

- Aantrekken en fixeren met slechts één schroef
- Gereduceerde splijtwerking bij het inschroeven door boorpunt
- Snel aanzetten en inschroeven, in het bijzonder op harde oppervlakten
- Geen knarsen van het hout dankzij fixatie met de voldraad
- Tijdsbesparing door de inzet van één schroefvariant
- Goedgekeurd en bewaakt product (CE-markering)



De unieke vloerplaatschroef met het samentrekeffect

Platverzonken kop met freesholtes

Uitstekende freeseigenschappen in hout. Geen beschadiging van het oppervlak bij metalen beslag.



MagicClose®

Gepatenteerde voldraad trekt houten onderdelen spleetvrij samen zonder voorspannen



HECO-TOPIX-plus-punt

Maakt voorboren overbodig en vermindert het risico van splijten van het hout

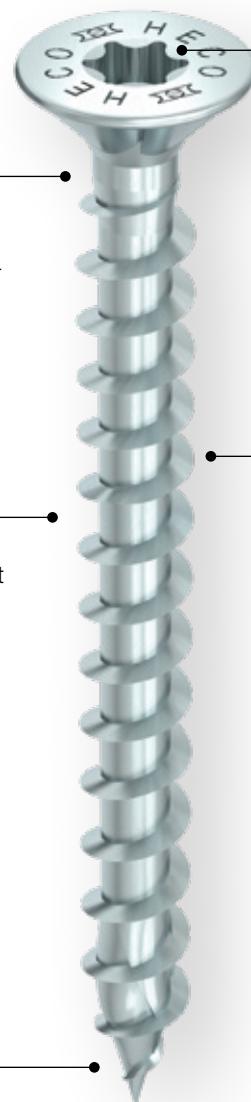

GripFit®

HECO-Drive maakt werken met één hand mogelijk



PerfectPitch®

Optimale schroefdraadspeed voor elke schroeflengte



Uitvoering: vloerplaatschroef, platverzonken kop met freesholtes

Aandrijving: HECO-Drive *

Draadtype: variabele voldraad

Materiaal: koolstofstaal

Oppervlakte: verzinkt blauw, A3K **CHROME (VI) FREE +**

Kleurcode op het HECO-etiket

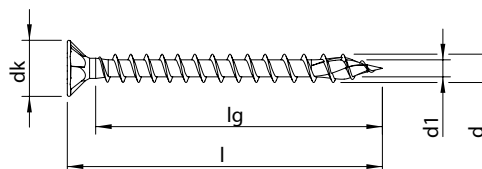

Afmeting d x l [mm]	Draadlengte lg [mm]	Kopdiameter dk [mm]	Aandrijving	ETA	Artikelnummer	Aantal per verpakking [st.]	Type verpakking	Aantal per omverpakking [st.]	
4,5	40	35	8,9	HD-20	•	62107	500	VARIANTA	5.000
	50	45	8,9	HD-20	•	60722	200	VARIANTA	2.000
	60	55	8,9	HD-20	•	60752	200	VARIANTA	2.000
	70	65	8,9	HD-20	•	60769	200	VARIANTA	2.000
	80	75	8,9	HD-20	•	60781	200	VARIANTA	2.000

* Alle schroeven met HECO-Drive zijn 100% compatibel met conventionele TX-bits.
Het GripFit-effect is alleen gegarandeerd bij gebruik met bijpassende HECO-Drive-bits.



HECO-TOPIX®-plus Vloerschroef

Product informatie

- Aantrekken en fixeren met slechts één schroef
- Gereduceerde splijtwerking bij het inschroeven door boorpunt
- Geen knarsen van de vloerplanken door vaste fixering met de voldraad
- Makkelijk verzinken van de kop in de veer en verminderde spreidwerking
- Tijdsbesparing door de inzet van één schroefvariant
- Goedgekeurd en bewaakt product (CE-markering)



De unieke vloerschroef met het samentrekeffect

Kleine lenskop met freesribben

Voor gemakkelijk verzinken in de veer

MagicClose®

Gepatenteerde voldraad trekt houten onderdelen spleetvrij samen zonder voorspannen

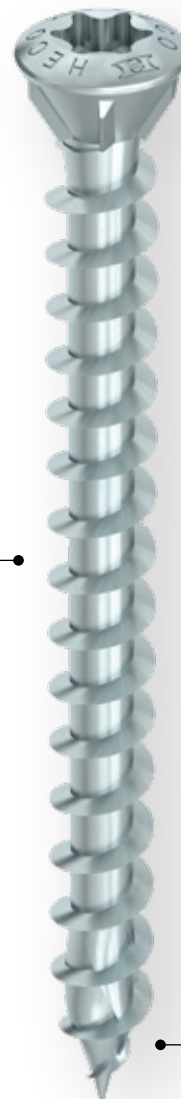

PerfectPitch®

Optimale schroefdraadspoed voor elke schroeflengte



HECO-TOPIX-plus-punt

Maakt voorboren overbodig en vermindert het risico van splijten van het hout

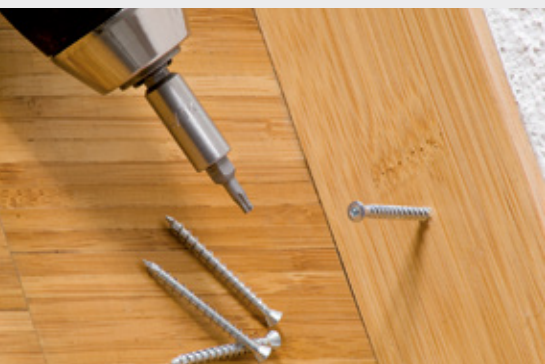

Uitvoering: vloerschroef, verzonken lenskop met freesribben

Aandrijving: T-Drive

Draadtype: variabele voldraad

Materiaal: koolstofstaal

Oppervlakte: verzinkt blauw, A3K **CHROME (VI) FREE +**

Kleurcode op het HECO-etiket

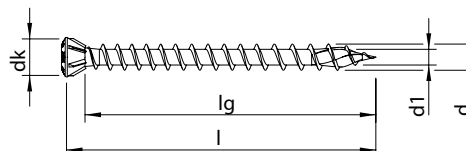

Afmeting d x l [mm]	Draadlengte lg [mm]	Kopdiameter dk [mm]	Aandrijving	ETA	Artikelnummer	Aantal per verpakking [st.]	Type verpakking	Aantal per omverpakking [st.]
3,5 	40	37	5,3	T-10	60293	200	SKV	4.000
	40	37	5,3	T-10	60294	500	VARIANTA	5.000
	50	47	5,3	T-10	60328	200	SKV	4.000
	50	47	5,3	T-10	60329	500	VARIANTA	5.000
	60	57	5,3	T-10	60346	200	VARIANTA	2.000
	60	57	5,3	T-10	60348	500	VARIANTA	5.000
4,0 	70	66	6,1	T-15	60564	200	VARIANTA	2.000
	70	66	6,1	T-15	60565	500	VARIANTA	2.000
4,5 	50	46	6,8	T-20	60719	200	VARIANTA	2.000
	50	46	6,8	T-20	60721	500	VARIANTA	5.000
	60	56	6,8	T-20	60750	200	VARIANTA	2.000
	60	56	6,8	T-20	60751	500	VARIANTA	2.000
	70	66	6,8	T-20	60766	200	VARIANTA	2.000
	70	66	6,8	T-20	60768	500	VARIANTA	2.000
	80	76	6,8	T-20	60779	200	VARIANTA	2.000
	80	76	6,8	T-20	60780	500	VARIANTA	2.000

85

Uitvoering: vloerschroef, verzonken lenskop met freesribben

Aandrijving: T-Drive

Draadtype: variabele voldraad

Materiaal: roestvaststaal A2 1.4567

Oppervlakte: blank, glijcoating

Kleurcode op het HECO-etiket

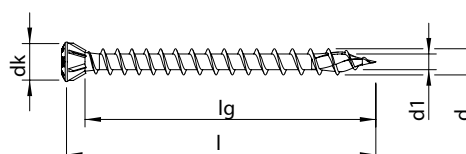

Afmeting d x l [mm]	Draadlengte lg [mm]	Kopdiameter dk [mm]	Aandrijving	ETA	Artikelnummer	Aantal per verpakking [st.]	Type verpakking	Aantal per omverpakking [st.]
3,5 	40	37	5,3	T-10	61644	200	SKV	4.000
	50	47	5,3	T-10	61651	200	SKV	4.000
	60	57	5,3	T-10	61654	200	SKV	4.000



HECO-TOPIX®-plus Gevelschroef

Product informatie

- Aantrekken en fixeren van de gevelplank met één schroef
- Duurzame fixering en hogere aantreklasten dankzij HECO-TOPIX-plus voldraad
- Splijtvrij aantrekken van de gevelplank
- Uitvoering in roestvaststaal A2 voor duurzame en gestandaardiseerde montage voor gebruiksklasse 3
- Goedgekeurd en bewaakt product (CE-markering)



De unieke gevelschroef met het samentrekeffect

Kleine lenskop

Voor optische mooie montage en minder vochtophoping

GripFit®

HECO-Drive maakt werken met één hand mogelijk



MagicClose®

Gepatenteerde voldraad trekt houten onderdelen spleetvrij samen zonder voorspannen



PerfectPitch®

Optimale schroefdraadspoed voor elke schroeflengte



HECO-TOPIX-plus-punt

Maakt voorboren overbodig en vermindert het risico van splijten van het hout

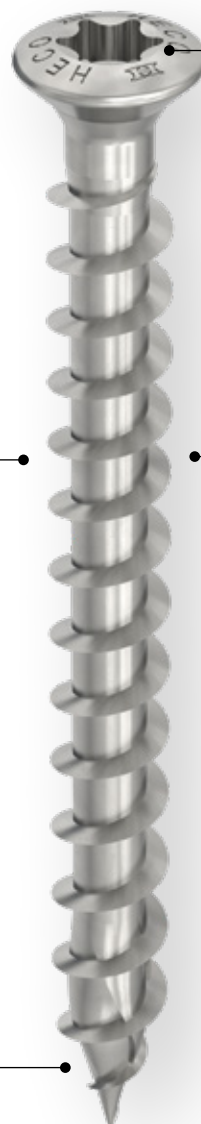

Uitvoering: gevelschroef, verzonken lenskop

Aandrijving: HECO-Drive *



Draadtype: variabele voldraad

Materiaal: roestvaststaal A2 1.4567

Oppervlakte: blank, glijcoating

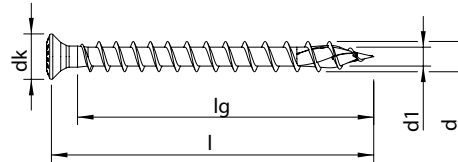
Kleurcode op het HECO-etiket



Afmeting d x l [mm]	Draadlengte lg [mm]	Kopdiameter dk [mm]	Aandrijving	ETA	Artikelnummer	Aantal per verpakking [st.]	Type verpakking	Aantal per omverpakking [st.]	
4,5 	50	45	7,2	HD-20	•	61706	200	VARIANTA	2.000
	60	55	7,2	HD-20	•	61711	200	VARIANTA	2.000
	70	65	7,2	HD-20	•	61715	200	VARIANTA	2.000
	80	75	7,2	HD-20	•	61720	200	VARIANTA	2.000
5,0 	40	34	7,2	HD-20	•	61743	200	VARIANTA	2.000
	50	44	7,2	HD-20	•	61759	200	VARIANTA	2.000
	60	54	7,2	HD-20	•	61772	200	VARIANTA	2.000
	70	64	7,2	HD-20	•	61783	200	VARIANTA	2.000
	80	74	7,2	HD-20	•	61793	200	VARIANTA	2.000

* Alle schroeven met HECO-Drive zijn 100% compatibel met conventionele TX-bits.
Het GripFit-effect is alleen gegarandeerd bij gebruik met bijpassende HECO-Drive-bits.



HECO-TOPIX®-plus Scharnierschroef

Product informatie

- Geen beschadigingen van het beslag
- Remmende werking van de kop verhindert doordraaien van de schroef
- Van glijmiddel voorzien voor minimaal inschroefdraaimoment
- Universele toepassing in vele houtsoorten
- Coating zonder chroom-VI
- Goedgekeurd en bewaakt product (CE-markering)



De scharnierschroef voor de professional

Speciale kop met aangepaste helling

voor een snelle montage zonder het oppervlakte beschadigen
geen doordraaien van de schroef

GripFit®

HECO-Drive maakt werken met één hand mogelijk



GripFit

PerfectPitch®

Optimale schroefdraadspoed voor elke schroeflengte



PerfectPitch

HECO-TOPIX-plus-punt

Maakt voorboren overbodig en vermindert het risico van splijten van het hout

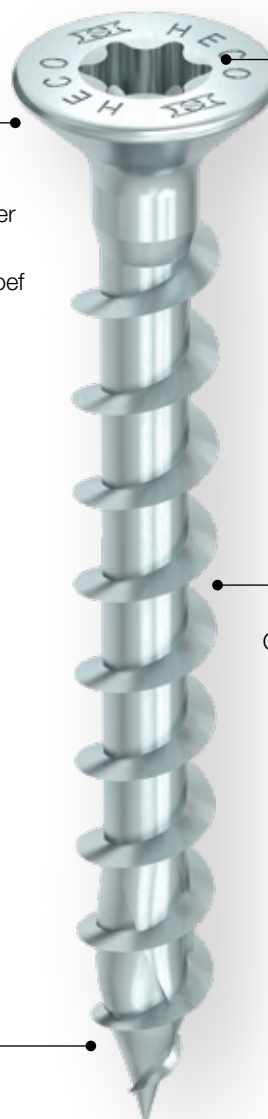

Uitvoering: scharnierschroef, platverzonken kop met freesholtes

Aandrijving: T-Drive

Draadtype: voldraad

Materiaal: koolstofstaal

Oppervlakte: verzinkt blauw, A3K **CHROME (VI) FREE +**

Kleurcode op het HECO-etiket

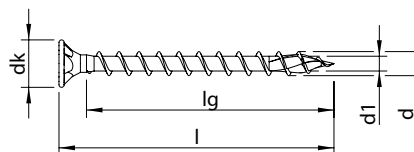

Afmeting d x l [mm]	Draadlengte lg [mm]	Kopdiameter dk [mm]	Aandrijving	ETA	Artikelnummer	Aantal per verpakking [st.]	Type verpakking	Aantal per omverpakking [st.]
3,5 	12	9	6,9	T-15	62236 NIEUW	1.000	VARIANTA	10.000
	16	13	6,9	T-15	62237 NIEUW	1.000	VARIANTA	10.000
	20	16	6,9	T-15	62238 NIEUW	1.000	VARIANTA	10.000
	25	21	6,9	T-15	62239 NIEUW	1.000	VARIANTA	10.000
	30	26	6,9	T-15	62240 NIEUW	1.000	VARIANTA	10.000
	35	31	6,9	T-15	62244 NIEUW	1.000	VARIANTA	10.000
	40	36	6,9	T-15	62241 NIEUW	500	VARIANTA	5.000
	50	46	6,9	T-15	62242 NIEUW	500	VARIANTA	5.000

Uitvoering: scharnierschroef, platverzonken kop met freesholtes

Aandrijving: Pozi-Drive

Draadtype: voldraad

Materiaal: koolstofstaal

Oppervlakte: verzinkt blauw, A3K **CHROME (VI) FREE +**

Kleurcode op het HECO-etiket

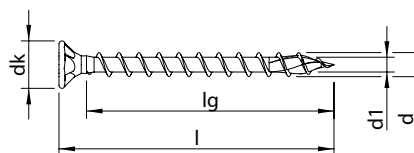

Afmeting d x l [mm]	Draadlengte lg [mm]	Kopdiameter dk [mm]	Aandrijving	ETA	Artikelnummer	Aantal per verpakking [st.]	Type verpakking	Aantal per omverpakking [st.]
3,5 	12	9	6,9	PZD-2	62229 NIEUW	1.000	VARIANTA	10.000
	16	13	6,9	PZD-2	62230 NIEUW	1.000	VARIANTA	10.000
	20	16	6,9	PZD-2	62231 NIEUW	1.000	VARIANTA	10.000
	25	21	6,9	PZD-2	62232 NIEUW	1.000	VARIANTA	10.000
	30	26	6,9	PZD-2	62233 NIEUW	1.000	VARIANTA	10.000
	35	31	6,9	PZD-2	62243 NIEUW	1.000	VARIANTA	10.000
	40	36	6,9	PZD-2	62234 NIEUW	500	VARIANTA	5.000
	50	46	6,9	PZD-2	62235 NIEUW	500	VARIANTA	5.000



Uitvoering: scharnierschroef, platverzonken kop

Aandrijving: HECO-Drive*

Draadtype: variabele voldraad

Materiaal: koolstofstaal

Oppervlakte: verzinkt blauw, A3K **CHROME (VI) FREE +**

Kleurcode op het HECO-etiket

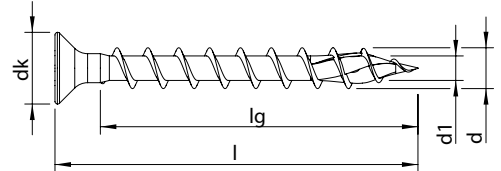

Afmeting d x l [mm]	Draadlengte lg [mm]	Kopdiameter dk [mm]	Aandrijving	ETA	Artikelnummer	Aantal per verpakking [st.]	Type verpakking	Aantal per omverpakking [st.]
4,5**	40	35	HD-20	●	60694	500	VARIANTA	5.000

* Alle schroeven met HECO-Drive zijn 100% compatibel met conventionele TX-bits.
Het GripFit-effect is alleen gegarandeerd bij gebruik met bijpassende HECO-Drive-bits.

** Kleurcodering HD-20-bit =



Uitvoering: scharnierschroef, platverzonken kop

Aandrijving: HECO-Drive*

Draadtype: variabele voldraad

Materiaal: roestvaststaal A2 1.4567

Oppervlakte: blank, glijcoating

Kleurcode op het HECO-etiket

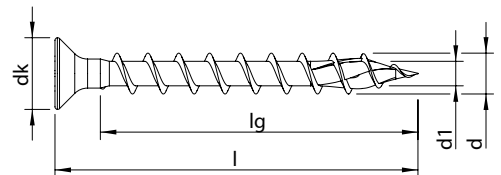

Afmeting d x l [mm]	Draadlengte lg [mm]	Kopdiameter dk [mm]	Aandrijving	ETA	Artikelnummer	Aantal per verpakking [st.]	Type verpakking	Aantal per omverpakking [st.]
4,5**	40	35	HD-20	●	61701	500	VARIANTA	5.000

* Alle schroeven met HECO-Drive zijn 100% compatibel met conventionele TX-bits.
Het GripFit-effect is alleen gegarandeerd bij gebruik met bijpassende HECO-Drive-bits.

** Kleurcodering HD-20-bit =

Uitvoering: scharnierschroef, platverzonken kop

Aandrijving: Pozi-Drive

Draadtype: variabele voldraad

Materiaal: koolstofstaal

Oppervlakte: verzinkt blauw, A3K **CHROME (VI) FREE +**

Kleurcode op het HECO-etiket

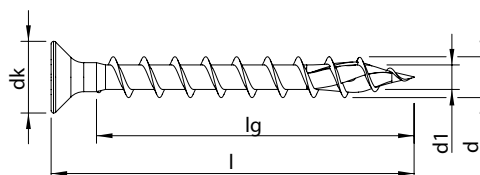

Afmeting d x l [mm]	Draadlengte lg [mm]	Kopdiameter dk [mm]	Aandrijving	ETA	Artikelnummer	Aantal per verpakking [st.]	Type verpakking	Aantal per omverpakking [st.]
4,5*	40	35	PZD-2	●	62050	500	VARIANTA	5.000

* Kleurcodering PZD-2-bit =

Uitvoering: scharnierschroef, platverzonken kop

Aandrijving: Pozi-Drive

Draadtype: variabele voldraad

Materiaal: roestvaststaal A2 1.4567

Oppervlakte: blank, glijcoating

Kleurcode op het HECO-etiket



91

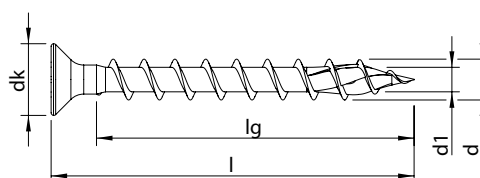

Afmeting d x l [mm]	Draadlengte lg [mm]	Kopdiameter dk [mm]	Aandrijving	ETA	Artikelnummer	Aantal per verpakking [st.]	Type verpakking	Aantal per omverpakking [st.]
4,5*	40	35	PZD-2	●	62051	500	VARIANTA	5.000

* Kleurcodering PZD-2-bit =



HECO-TOPIX®-plus Glaslatschroef

Product informatie

- Gereduceerde splijtwerking bij het inschroeven door boorpunt
- Te gebruiken in bijna alle materialen van houtbouw
- Het kleine, iets lenskopvormige ontwerp rondt uw montage optisch af
- Coating zonder chroom-VI
- Goedgekeurd en bewaakt product (CE-markering)



De glaslatschroef voor de professional

Kleine lenskop met freesribben

Voor gemakkelijk en zuiver verzinken van de kop

Schachtribben

Verminderen het inschroefdraaimoment

HECO-TOPIX-plus-punt

Maakt voorboren overbodig en vermindert het risico van splijten van het hout

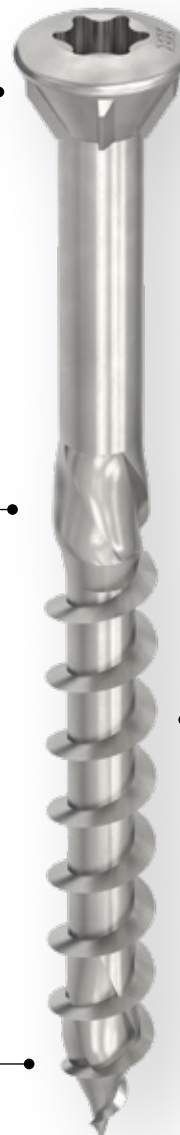

PerfectPitch®

Optimale schroefdraadspoed voor elke schroeflengte



Uitvoering: glaslatschroef, verzonken lenskop met freesribben

Aandrijving: T-Drive

Draadtype: deeldraad

Materiaal: koolstofstaal

Oppervlakte: verzinkt blauw, A3K **CHROME (VI) FREE +**

Kleurcode op het HECO-etiket

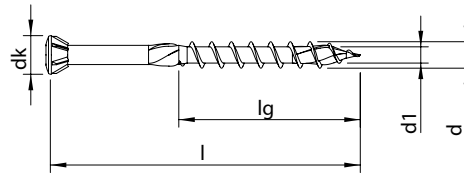

Afmeting d x l [mm]	Draadlengte lg [mm]	Kopdiameter dk [mm]	Aandrijving	ETA	Artikelnummer	Aantal per verpakking [st.]	Type verpakking	Aantal per omverpakking [st.]	
3,5 	30	18	5,3	T-10	●	60249	1.000	VARIANTA	10.000
	35	21	5,3	T-10	●	60272	1.000	VARIANTA	10.000
	40	27	5,3	T-10	●	60296	500	VARIANTA	5.000
	50	27	5,3	T-10	●	60331	500	VARIANTA	5.000
	60	27	5,3	T-10	●	60349	200	VARIANTA	2.000

Uitvoering: glaslatschroef, verzonken lenskop met freesribben

Aandrijving: T-Drive

Draadtype: deeldraad

Materiaal: koolstofstaal

Oppervlakte: verzinkt geel, A3L **CHROME (VI) FREE +**

Kleurcode op het HECO-etiket

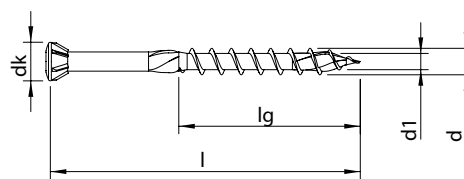

Abmessung d x l [mm]	Gewindelänge lg [mm]	Kopf-Ø dk [mm]	Antriebsgröße	ETA	Artikelnummer	VE [Stk.]	Verpackungstyp	Umkarton [Stk.]
3,5 	30	18	5,3	T-10	●	60250	VARIANTA	10.000
	35	21	5,3	T-10	●	60273	VARIANTA	10.000
	40	27	5,3	T-10	●	60297	VARIANTA	5.000



Uitvoering: glaslatschroef, verzonken lenskop met freesribben

Aandrijving: T-Drive

Draadtype: deeldraad

Materiaal: roestvaststaal A2 1.4567

Oppervlakte: blank, glijcoating

Kleurcode op het
HECO-etiket

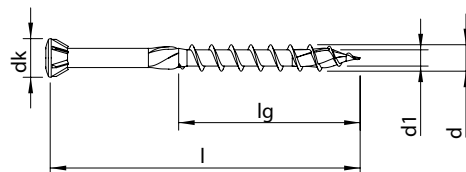

Afmeting d x l [mm]	Draadlengte lg [mm]	Kopdiameter dk [mm]	Aandrijving	ETA	Artikelnummer	Aantal per verpakking [st.]	Type verpakking	Aantal per om- verpakking [st.]	
3,5	40	27	5,3	T-10	•	61645	200	SKV	4.000
	50	27	5,3	T-10	•	61652	200	SKV	4.000
	60	27	5,3	T-10	•	61655	200	SKV	4.000



© monropic - Fotolia.com

HECO-TOPIX®-plus Vlonderschroeven

Product informatie

- Gereduceerde splijtwerking bij het inschroeven door boorpunt
- Speciale coating voor een gering inschroefdraaimoment
- Gebruik ook in hardhout mogelijk (voorboren aanbevolen)
- Klemt niet bij schroefschacht
- Roestvrij staal A2 en A4 voor montagewerkzaamheden buiten
- Goedgekeurd en bewaakt product (CE-markering)



De standaard vlonderschroef met deeldraad

Kleine platverzonken kop met freesribben

Voor eenvoudig en zuiver kopverzinken

Schachtribben

Maken gemakkelijk inschroeven zonder mechanische spanning mogelijk

HECO-TOPIX-plus-punt

Maakt voorboren overbodig en vermindert het risico van splijten van het hout



GripFit®

HECO-Drive maakt werken met één hand mogelijk



PerfectPitch®

Optimale schroefdraadspoed voor elke schroeflengte



© monropic - Fotolia.com

Uitvoering: vlonderschroef, platverzonken kop met freesribben

Aandrijving: HECO-Drive*

Draadtype: deeldraad

Materiaal: roestvaststaal A2 1.4567

Oppervlakte: blank, glijcoating

Kleurcode op het HECO-etiket

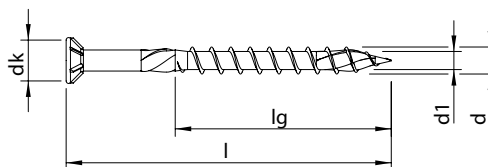

Afmeting d x l [mm]	Draadlengte lg [mm]	Kopdiameter dk [mm]	Aandrijving	ETA	Artikelnummer	Aantal per verpakking [st.]	Type verpakking	Aantal per omverpakking [st.]	
5,0	40	24	8,5	HD-20	•	61739	200	VARIANTA	2.000
	45	27	8,5	HD-20	•	61749	200	VARIANTA	2.000
	50	30	8,5	HD-20	•	61753	200	VARIANTA	2.000
	50	30	8,5	HD-20	•	61755	500	Kunststof doos**	2.000
	60	36	8,5	HD-20	•	61766	200	VARIANTA	2.000
	60	36	8,5	HD-20	•	61768	350	Kunststof doos**	1.400
	70	42	8,5	HD-20	•	61777	200	VARIANTA	2.000
	70	42	8,5	HD-20	•	61779	350	Kunststof doos**	1.400
	80	42	8,5	HD-20	•	61787	200	VARIANTA	2.000
	80	42	8,5	HD-20	•	61789	350	Kunststof doos**	1.400

97

Uitvoering: vlonderschroef, platverzonken kop met freesribben

Aandrijving: HECO-Drive*

Draadtype: deeldraad

Materiaal: roestvaststaal A4 1.4578

Oppervlakte: blank, glijcoating

Kleurcode op het HECO-etiket

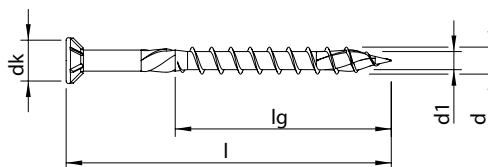

Afmeting d x l [mm]	Draadlengte lg [mm]	Kopdiameter dk [mm]	Aandrijving	ETA	Artikelnummer	Aantal per verpakking [st.]	Type verpakking	Aantal per omverpakking [st.]	
5,0	50	30	8,5	HD-20	•	61916	200	VARIANTA	2.000
	60	36	8,5	HD-20	•	61919	200	VARIANTA	2.000
	70	42	8,5	HD-20	•	61922	200	VARIANTA	2.000
	80	42	8,5	HD-20	•	61925	200	VARIANTA	2.000

* Alle schroeven met HECO-Drive zijn 100% compatibel met conventionele TX-bits. Het GripFit-effect is alleen gegarandeerd bij gebruik met bijpassende HECO-Drive-bits.

** Kunststof doos: minimale bestelhoeveelheid 1 omverpakking. De bijbehorende boren t.b.v. vlonderplank vindt u op pagina 175



HECO-TOPIX®-plus Vlonderschroeven

Product informatie

- Onderkopdraad voor de fixatie van de vlonderdelen ter voorkoming van knarsende geluiden
- Gereduceerde splijtwerking bij het inschroeven door boorpunt
- Gebruik ook in hardhout mogelijk (voorboren aanbevolen)
- Speciale coating voor een gering inschroefdraaimoment en gemakkelijk uitschroeven
- Roestvrij staal A2 en A4 voor montagewerkzaamheden buiten



De professionele vlonderschroef met onderkopdraad

Kleine verzonken lenskop

Voor eenvoudig kopverzinken met een optimaal design

Onderkopdraad

Voor de fixatie van de vlonderdelen

HECO-TOPIX-plus-punt

Maakt voorboren overbodig en vermindert het risico van splijten van het hout



GripFit®

HECO-Drive maakt werken met één hand mogelijk



GripFit

PerfectPitch®

Optimale schroefdraadspoed voor elke schroeflengte



PerfectPitch



Uitvoering: vlonderschroef, verzonken lenskop

Aandrijving: HECO-Drive*

Draadtype: onderkopdraad

Materiaal: roestvaststaal A2 1.4567

Oppervlakte: blank, glijcoating



Kleurcode op het HECO-etiket

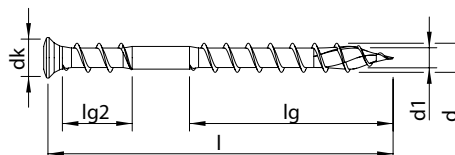

Afmeting d x l [mm]	Draadlengte lg [mm]	Kopdiameter dk [mm]	Aandrijving	ETA	Artikelnummer	Aantal per verpakking [st.]	Type verpakking	Aantal per omverpakking [st.]
5,0	40	16/9	7,0	HD-20	61741	200	VARIANTA	2.000
	50	25/10	7,0	HD-20	61756	200	VARIANTA	2.000
	50	25/10	7,0	HD-20	61758	500	Kunststof doos**	2.000
	60	35/12	7,0	HD-20	61769	200	VARIANTA	2.000
	60	35/12	7,0	HD-20	61771	350	Kunststof doos**	1.400
	70	40/12	7,0	HD-20	61780	200	VARIANTA	2.000
	70	40/12	7,0	HD-20	61782	350	Kunststof doos**	1.400
	80	40/12	7,0	HD-20	61790	200	VARIANTA	2.000

Uitvoering: vlonderschroef, verzonken lenskop

Aandrijving: HECO-Drive*

Draadtype: onderkopdraad

Materiaal: roestvaststaal A4 1.4578

Oppervlakte: blank, glijcoating



Kleurcode op het HECO-etiket

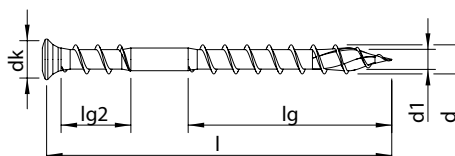

Afmeting d x l [mm]	Draadlengte lg [mm]	Kopdiameter dk [mm]	Aandrijving	ETA	Artikelnummer	Aantal per verpakking [st.]	Type verpakking	Aantal per omverpakking [st.]
5,0	50	25/10	7,0	HD-20	61917	200	VARIANTA	2.000
	60	35/12	7,0	HD-20	61920	200	VARIANTA	2.000
	70	40/12	7,0	HD-20	61923	200	VARIANTA	2.000

* Alle schroeven met HECO-Drive zijn 100% compatibel met conventionele TX-bits. Het GripFit-effect is alleen gegarandeerd bij gebruik met bijpassende HECO-Drive-bits.

** Kunststof doos: minimale bestelhoeveelheid 1 omverpakking. De bijbehorende boren t.b.v. vlonderplank vindt u op pagina 175



© Thomas Aumann - Fotolia.com

HECO-TOPIX®-plus Paalschroef

Product informatie

- Voor het bevestigen van houten palen in paalsteunen, kolomvoeten, grondankers, enz.
- Bevestiging van montage hulpstukken zoals schoren of stalen steunen
- Verbeterde corrosiebescherming door HP-coating
- Tellerkop met onder de kop een verdikte schacht; goede centreringen vlakke aansluiting van de kop op het beslag
- Snelle verwerking zonder voorboren
- Dimensioneringsbewijzen via HECO-HCS of dimensionerings-service
- Goedgekeurd en bewaakt product (CE-markering)



De ideale schroef voor gebruik in houtverbinders buiten

Tellerkop

Hogere lastoverdracht door vergroot klemvlak van de kop

MagicClose®

Gepatenteerde voldraad trekt houten onderdelen spleetvrij samen zonder voorspannen (alleen bij Ø6 mm)



HECO-TOPIX-plus-punt

Maakt voorboren overbodig en vermindert het risico van splijten van het hout

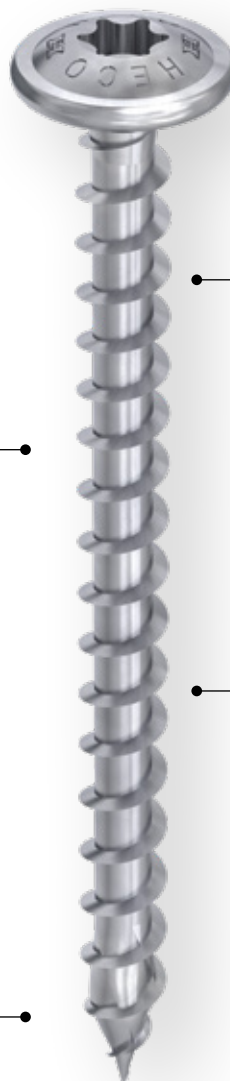

PerfectPitch®

Optimale schroefdraadspoed voor elke schroeflengte



PerfectPitch

HP-coating

Voor verbeterde corrosiebescherming



© Kaasten - Fotolia.com

Uitvoering: paalschroef, tellerkop

Aandrijving: T-Drive

Draadtype: variabele voldraad

Materiaal: koolstofstaal

Oppervlakte: HP-coating **CHROME (VI) FREE +**

Kleurcode op het HECO-etiket

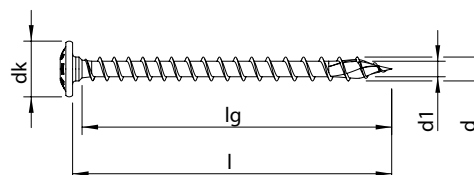

Afmeting d x l [mm]	Draadlengte lg [mm]	Kopdiameter dk [mm]	Aandrijving	ETA	Artikelnummer	Aantal per verpakking [st.]	Type verpakking	Aantal per omverpakking [st.]	
6,0	40	36	14,0	T-30	•	61016	200	VARIANTA	2.000
	50	46	14,0	T-30	•	61041	200	VARIANTA	2.000
	60	56	14,0	T-30	•	61067	100	VARIANTA	1.000

HECO-TOPIX-plus tellerkopschroeven in roestvrijstaal A2 vindt u op pagina 72 en 75

Uitvoering: paalschroef, tellerkop

Aandrijving: T-Drive

Draadtype: voldraad

Materiaal: koolstofstaal

Oppervlakte: HP-coating **CHROME (VI) FREE +**

Kleurcode op het HECO-etiket



101

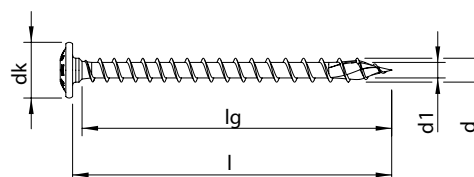

Afmeting d x l [mm]	Draadlengte lg [mm]	Kopdiameter dk [mm]	Aandrijving	ETA	Artikelnummer	Aantal per verpakking [st.]	Type verpakking	Aantal per omverpakking [st.]	
8,0	40	34	18,0	T-40	•	61228	100	VARIANTA	400
	50	44	18,0	T-40	•	61230	100	VARIANTA	400
	60	54	18,0	T-40	•	61234	100	VARIANTA	400

HECO-TOPIX-plus tellerkopschroeven in roestvrijstaal A2 vindt u op pagina 72 en 75

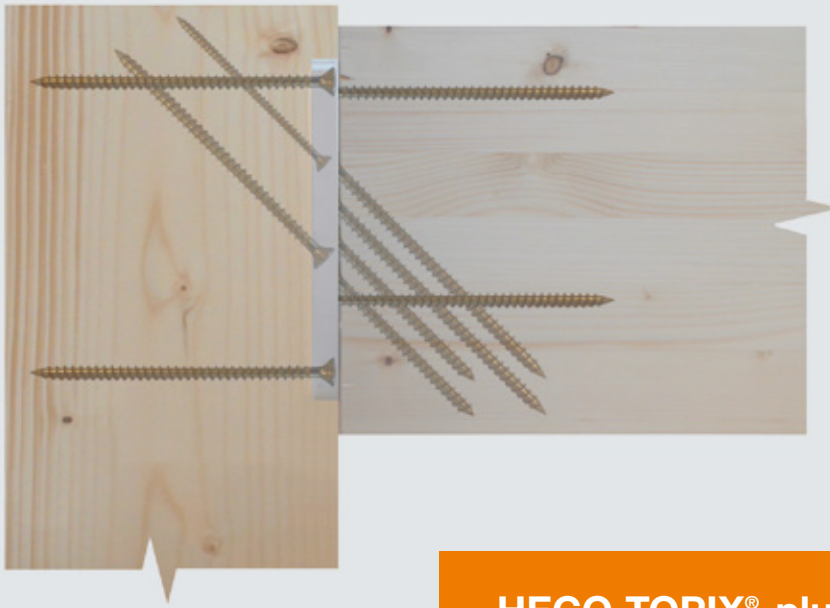

HECO-TOPIX®-plus Verbindingschroeven

Product informatie

Algemeen

- Afgestemde schroefdraadlengten voor optimaal gebruik van houtverbinders
- Verminderde rand- en asafstanden
- Onderdeel van de dimensionerings software van Pitzl
- Ook inzetbaar voor andere voldraadtoepassingen
- Goedgekeurd en bewaakt product (CE-markering)

Tellerkop

- Hogere lastoverdracht door vergroot klemvlak van de kop
- Vlak aandrukken van de verbinder
- Verdikte schacht voor een betere centrering van de houtverbinder

Platverzonken kop

- Geen beschadiging van het oppervlak bij metalen beslag



De ideale schroef voor gebruik in houtverbinders

Tellerkop



Platverzonken kop met freesholtes



GripFit®

HECO-Drive maakt werken met één hand mogelijk



GripFit

PerfectPitch®

Optimale schroefdraadspoed voor elke schroeflengte



PerfectPitch

HECO-TOPIX-plus-punt

Maakt voorboren overbodig en vermindert het risico van splijten van het hout



Uitvoering: verbindingsschroef, tellerkop

Aandrijving: T-Drive

Draadtype: voldraad

Materiaal: koolstofstaal

Oppervlakte: verzinkt blauw, A3K **CHROME (VI) FREE +**

Kleurcode op het HECO-etiket

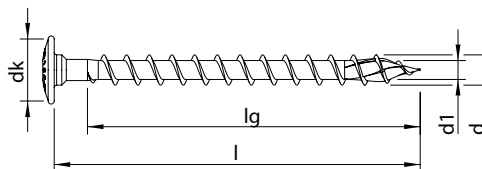

Afmeting d x l [mm]	Draadlengte lg [mm]	Kopdiameter dk [mm]	Aandrijving	ETA	Artikelnummer	Aantal per verpakking [st.]	Type verpakking	Aantal per omverpakking [st.]	
10,0	120	110	22,5	T-40	•	61495	50	VARIANTA	200
	160	150	22,5	T-40	•	61510	50	VARIANTA	200

Uitvoering: verbindingsschroef, platverzonken kop met freesholtes

Aandrijving: HECO-Drive *

Draadtype: voldraad

Materiaal: koolstofstaal

Oppervlakte: verzinkt blauw, A3K **CHROME (VI) FREE +**

Kleurcode op het HECO-etiket

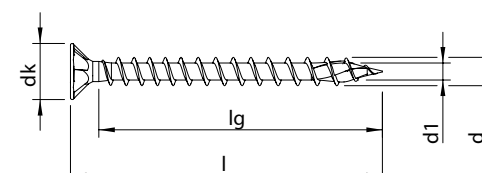

Afmeting d x l [mm]	Draadlengte lg [mm]	Kopdiameter dk [mm]	Aandrijving	ETA	Artikelnummer	Aantal per verpakking [st.]	Type verpakking	Aantal per omverpakking [st.]	
8,0	60	50	14,8	HD-40	•	61956	100	VARIANTA	400
	80	70	14,8	HD-40	•	61957	100	VARIANTA	400
	100	90	14,8	HD-40	•	61958	100	VARIANTA	400
	120	110	14,8	HD-40	•	61266	100	VARIANTA	400
	160	150	14,8	HD-40	•	61289	100	VARIANTA	400
	180	170	14,8	HD-40	•	61301	100	VARIANTA	400
	10,0	120	110	18,5	HD-40	•	61488	50	VARIANTA
160	150	18,5	HD-40	•	61506	50	VARIANTA	200	

* Alle schroeven met HECO-Drive zijn 100% compatibel met conventionele TX-bits.
Het GripFit-effect is alleen gegarandeerd bij gebruik met passende HECO-Drive-bits.



HECO-TOPIX®-plus TCS

Product informatie

- Aandrijving: HD-30 (analoog aan HT-plus Ø 6,0). Daarom is er geen bitwisseling nodig.
- Hoge krachtoverbrenging, ook onder de moeilijkste omstandigheden
- HECO-Drive en aandrijving met GripFit-effect perfect op elkaar afgestemd
- Oppervlakte zonder chroom-VI
- Goedgekeurd en bewaakt product (CE-markering)



Voor minder bitwisselingen in houtbouw

Platverzonken kop 60° met freesribben

Voor houtverbindingen

MagicClose®

Gepatenteerde voldraad trekt houten onderdelen spleetvrij samen zonder voorspannen (alleen bij voldraad)



HECO-TOPIX-plus-punt

Maakt voorboren overbodig en vermindert het risico van splijten van het hout

GripFit®

HECO-Drive maakt werken met één hand mogelijk



Schachtfreesribben

Maken gemakkelijk inschroeven zonder mechanische spanning-mogelijk (alleen bij deeldraad)

PerfectPitch®

Optimale schroefdraadspoed voor elke schroeflengte

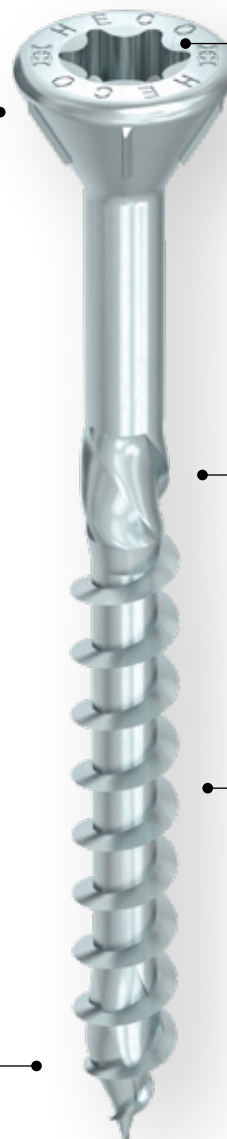

Uitvoering: platverzonken kop 60° met freesribben

Aandrijving: HECO-Drive*

Draadtype: variabele voldraad

Materiaal: koolstofstaal

Oppervlakte: verzinkt blauw, A3K **CHROME (VI) FREE +**

Kleurcode op het HECO-etiket

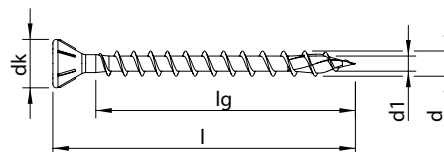

Afmeting d x l [mm]	Draadlengte lg [mm]	Kopdiameter dk [mm]	Aandrijving	ETA	Artikelnummer	Aantal per verpakking [st.]	Type verpakking	Aantal per omverpakking [st.]	
5,0 ★	40	32	9,6	HD-30	●	62097 NIEUW	500	VARIANTA	5.000
	50	42	9,6	HD-30	●	62098 NIEUW	200	VARIANTA	2.000
	60	52	9,6	HD-30	●	62099 NIEUW	200	VARIANTA	2.000
	80	72	9,6	HD-30	●	62100 NIEUW	200	VARIANTA	2.000
	100	92	9,6	HD-30	●	62101 NIEUW	100	VARIANTA	1.000
	120	112	9,6	HD-30	●	62102 NIEUW	100	VARIANTA	1.000

* Alle schroeven met HECO-Drive zijn 100% compatibel met conventionele TX-bits.
Het GripFit-effect is alleen gegarandeerd bij gebruik met bijpassende HECO-Drive-bits.

Uitvoering: platverzonken kop 60° met freesribben

Aandrijving: HECO-Drive*

Draadtype: deeldraad

Materiaal: koolstofstaal

Oppervlakte: verzinkt blauw, A3K **CHROME (VI) FREE +**

Kleurcode op het HECO-etiket

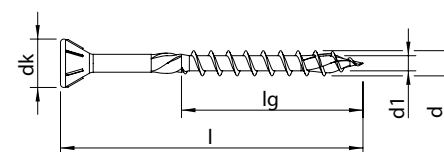

Afmeting d x l [mm]	Draadlengte lg [mm]	Kopdiameter dk [mm]	Aandrijving	ETA	Artikelnummer	Aantal per verpakking [st.]	Type verpakking	Aantal per omverpakking [st.]	
5,0 ★	40	24	9,6	HD-30	●	62091 NIEUW	500	VARIANTA	5.000
	50	30	9,6	HD-30	●	62092 NIEUW	200	VARIANTA	2.000
	60	36	9,6	HD-30	●	62093 NIEUW	200	VARIANTA	2.000
	80	48	9,6	HD-30	●	62094 NIEUW	200	VARIANTA	2.000
	100	60	9,6	HD-30	●	62095 NIEUW	100	VARIANTA	1.000
	120	60	9,6	HD-30	●	62096 NIEUW	100	VARIANTA	1.000

* Alle schroeven met HECO-Drive zijn 100% compatibel met conventionele TX-bits.
Het GripFit-effect is alleen gegarandeerd bij gebruik met bijpassende HECO-Drive-bits.



HECO-TOPIX®-plus Therm

Product informatie

- Drukkrachten worden door de onderkopdraad direct naar de spanten geleid
- Hogere lastopnames door de onderkopdraad
- Te gebruiken voor gangbare isolatiematerialen
- Dimensioneringsbewijzen via HECO-dimensioneringssoftware HCS of dimensioneringsservice
- Goedgekeurd en bewaakt product (CE-markering)



De houtschroef voor dakspanten met drukzachte isolatiematerialen

Platverzonken kop met freesholtes

Voor een eenvoudig verzinken in hout

Onderkopdraad

Leidt drukkrachten direct naar de spanten

HECO-TOPIX-plus-punt

Maakt voorboren overbodig en vermindert het risico van splijten van het hout



GripFit®

HECO-Drive maakt werken met één hand mogelijk



GripFit

PerfectPitch®

Optimale schroefdraadspoed voor elke schroeflengte



PerfectPitch



Uitvoering:	HECO-TOPIX-plus Therm, platverzonken kop met freesholtes		
Aandrijving:	HECO-Drive*		
Draadtype:	onderkopdraad		
Materiaal:	koolstofstaal		
Oppervlakte:	verzinkt blauw, A3K	CHROME (VI) FREE +	Kleurcode op het HECO-etiket

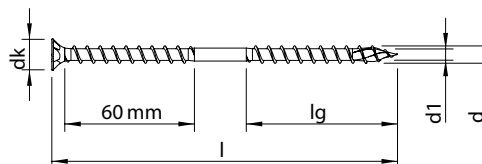

Afmeting d x l [mm]	Draadlengte lg [mm]	Kopdiameter dk [mm]	Aandrijving	ETA	Artikelnummer	Aantal per verpakking [st.]	Type verpakking	Aantal per omverpakking [st.]	
8,0	160	70	14,8	HD-40	•	61286	50	VARIANTA	200
	200	100	14,8	HD-40	•	61310	50	VARIANTA	200
	240	100	14,8	HD-40	•	61333	50	VARIANTA	200
	280	100	14,8	HD-40	•	61357	50	VARIANTA	200
	300	100	14,8	HD-40	•	61370	50	VARIANTA	200
	330	100	14,8	HD-40	•	61394	50	VARIANTA	100
	360	100	14,8	HD-40	•	61406	50	VARIANTA	100
	400	100	14,8	HD-40	•	61427	50	VARIANTA	100
	450	100	14,8	HD-40	•	61439	50	VARIANTA	100
	500	100	14,8	HD-40	•	61444	50	VARIANTA	100
	550	100	14,8	HD-40	•	61954	50	VARIANTA	100
600	100	14,8	HD-40	•	61955	50	VARIANTA	-	
10,0	380	100	18,5	HD-40	•	61595	50	VARIANTA	100
	420	100	18,5	HD-40	•	61606	25	VARIANTA	100
	460	100	18,5	HD-40	•	61610	25	VARIANTA	100

* Alle schroeven met HECO-Drive zijn 100% compatibel met conventionele TX-bits.
 Het GripFit-effect is alleen gegarandeerd bij gebruik met bijpassende HECO-Drive-bits.

Inschroefhulp voor inschroef hoek 60° en 45° op pagina 177



HECO-TOPIX®-plus CombiConnect

Product informatie

- Overdracht van hoge trek- en drukkrachten via de CC-schroefdraad
- Trekt tijdens het schroeven de te verbinden onderdelen samen
- Universele toepassingsmogelijkheden voor nieuwbouw en renovatiewerkzaamheden
- Eenvoudig verzinken in hout
- Dimensioneringsbewijzen via HECO-dimensioneringssoftware HCS of dimensioneringsservice
- Goedgekeurd en bewaakt product (CE-markering)



De power-schroef met opnamemogelijkheid van hoge trekbelastingen

Cilinderkop

Voor splijtvrij inschroeven van de schroefkop, ook bij kleine schroefafstanden onzichtbare montage is mogelijk



Klemeffect

Door verschillende soorten schroefdraadspoed

PerfectPitch®

Optimale schroefdraadspoed voor elke schroeflengte



HECO-TOPIX-plus-punt

Maakt voorboren overbodig en vermindert het risico van splijten van het hout

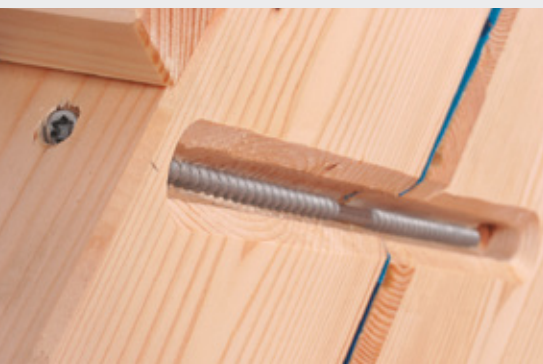



Toepassingsvoorbeelden



Opdikking

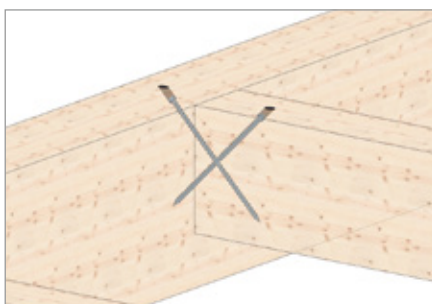

Stompe dwarsverbinding

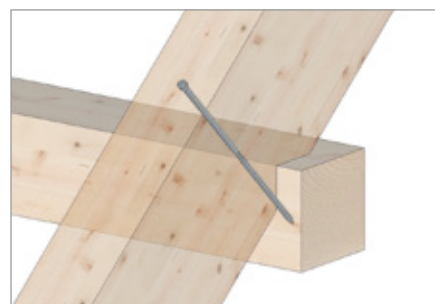

Spant-gordingverbinding



Versteviging van doorsnedeverswakkingen

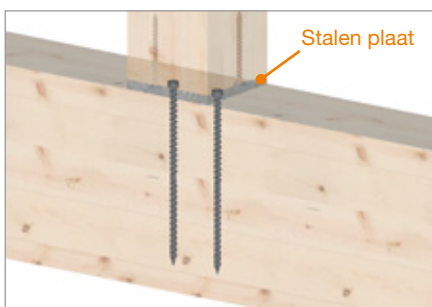

Afleiding van sterke drukkrachte



Gaten



Uitvoering: HECO-TOPIX-plus CombiConnect, cilinderkop

Aandrijving: T-Drive



Draadtype: CC-draad

Materiaal: koolstofstaal

Oppervlakte: verzinkt blauw, A3K **CHROME (VI) FREE +**

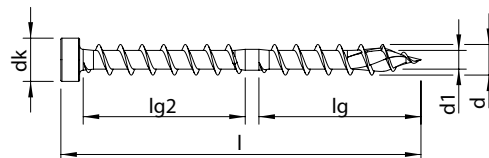
Kleurcode op het HECO-etiket



Afmeting d x l [mm]	Draadlengte lg [mm]	Kopdiameter dk [mm]	Aandrijving	ETA	Artikelnummer	Aantal per verpakking [st.]	Type verpakking	Aantal per omverpakking [st.]	
6,5	100	45/45	9,0	T-30	•	61222	100	VARIANTA	1.000
	 130	60/60	9,0	T-30	•	61224	100	VARIANTA	1.000
	150	70/70	9,0	T-30	•	61225	100	VARIANTA	400
	190	90/90	9,0	T-30	•	61226	100	VARIANTA	400
	215	100/100	9,0	T-30	•	61227	100	VARIANTA	400
8,5	100	45/45	12,0	T-40	•	61448	100	VARIANTA	400
	 150	70/70	12,0	T-40	•	61449	100	VARIANTA	400
	190	90/90	12,0	T-40	•	61452	100	VARIANTA	200
	215	100/100	12,0	T-40	•	61455	50	VARIANTA	200
	250	110/110	12,0	T-40	•	61457	50	VARIANTA	200
	270	122/122	12,0	T-40	•	61459	50	VARIANTA	200
	300	138/138	12,0	T-40	•	61461	50	VARIANTA	200
	350	158/158	12,0	T-40	•	61463	50	VARIANTA	100
	400	182/182	12,0	T-40	•	61466	50	VARIANTA	100

Inschreefhulp voor inschroef hoek 60° en 45° op pagina 177



HECO-HCS 4.0 Dimensioneringssoftware

Berekeningen met HECO-TOPIX-plus CombiConnect en vele anderen HECO-schroeven!



Product informatie

Berekeningsinstrumenten

- hoofd/hulpligger aansluitingen
- opdikkingen
- afschuif versterkingen bij doorbreken en
- inkepingen
- balkhoofdvernieuwingen
- steunpuntversterkingen
- laterale draagversterkingen
- wandaansluitingen, etc.

Meer informatie?

De uitvoerige beschrijving voor de berekeningssoftware HCS vindt u op pagina 180 van deze catalogus.

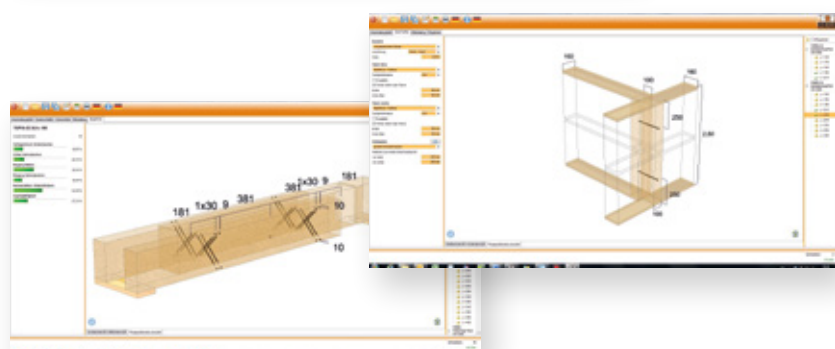



© Knauf-Thomas - MEV-Verlag - Germany

HECO-TOPIX®-plus T Solar

Product informatie

- Inzetbaar voor de montage van haken voor zonnepanelen bij daken met isolatiemateriaal op dakspanten
- Fixatie van tengel via een schroef met onderkopdraad
- Tellerkop voor een optimale fixatie van het beslag op hout
- Roestvaststaal A2 1.4567
- Goedgekeurd en bewaakt product (CE-markering)



De houtschroef voor montage van zonnepanelen bij daken met isolatiemateriaal op dakspanten

Tellerkop

Voor een optimale fixatie van het beslag op hout

Onderkopdraad

Voor het fixatie van de tengellat

HECO-TOPIX-plus-punt

Maakt voorboren overbodig en vermindert het risico van splijten van het hout



PerfectPitch®

Optimale schroefdraadspoed voor elke schroeflengte

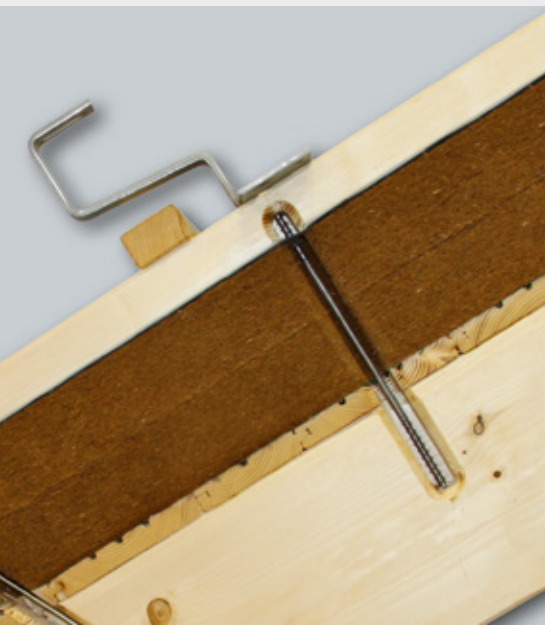

Uitvoering: HECO-TOPIX-plus T Solar, tellerkop

Aandrijving: T-Drive

Draadtype: onderkopdraad

Materiaal: roestvaststaal A2 1.4567

Oppervlakte: blank, glijcoating

Kleurcode op het HECO-etiket

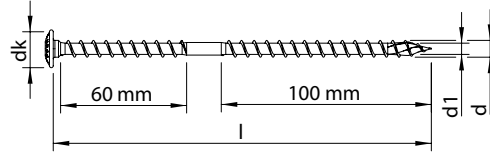

Afmeting d x l [mm]	Draadlengte lg [mm]	Kopdiameter dk [mm]	Aandrijving	ETA	Artikelnummer	Aantal per verpakking [st.]	Type verpakking	Aantal per omverpakking [st.]	
8,0	240	100	18,0	T-40	•	61882	50	VARIANTA	200
	300	100	18,0	T-40	•	61897	50	VARIANTA	200
	360	100	18,0	T-40	•	61907	50	VARIANTA	100





HECO-UFIX[®] MDF-schroef

DE OPTIMALE SCHROEF VOOR MDF- EN HDF-PLATEN





HECO-UFIX® MDF-schroef

Product informatie

- Dicht aan de rand schroeven mogelijk
- Vastschroeven aan kopsse kant zonder voorboren
- Vergroot het boorgat door de freesribben op de punt, daardoor wordt de kans op splijtvorming en opbollen vermindert.
- Exact aanzetten zonder weg te glijden op het materiaaloppervlak
- HECO-Drive en aandrijving met GripFit-effect perfect op elkaar afgestemd; de bit wordt vastgeklemd en wankelt niet
- Eén bitmaat voor het complete assortiment

De optimale schroef voor MDF- en HDF-platen

Kleine platverzonken kop met freesholtes

Optimale freeseigenschappen in hout, nauwkeurige bevestiging in het beslag

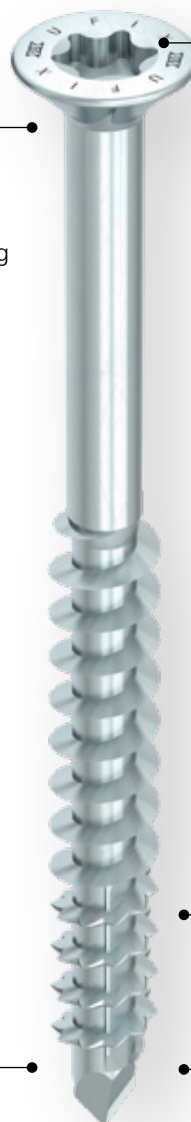

GripFit®

HECO-Drive maakt werken met één hand mogelijk



▶ Video

Vertande schroefdraad

Vermindering van het inschroefmoment

MDF-boorpunt

Makkelijk en snel voorboren

Freesribben aan de punt

Vermindering van het splijtgedrag bij MDF



Uitvoering: MDF-schroef, platverzonken kop met freesholtes

Aandrijving: HECO-Drive*

Draadtype: deeldraad

Materiaal: koolstofstaal

Oppervlakte: verzinkt blauw, A2K **CHROME (VI) FREE +**

Kleurcode op het HECO-etiket

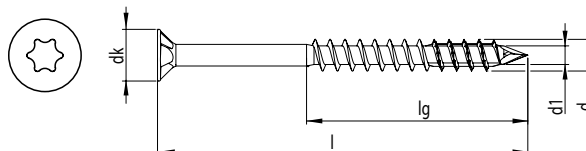

Afmeting d x l [mm]	Draadlengte lg [mm]	Kopdiameter dk [mm]	Aandrijving	ETA	Artikelnummer	Aantal per verpakking [st.]	Type verpakking	Aantal per omverpakking [st.]
3,5 ★	40	28	7,0	HD-20	47970	200	SKV	4000
	45	30	7,0	HD-20	47972	200	SKV	4000
	50	35	7,0	HD-20	47974	200	SKV	4000
4,0 ★	40	28	7,4	HD-20	47976	200	SKV	4000
	45	30	7,4	HD-20	47978	200	SKV	4000
	50	35	7,4	HD-20	47980	200	SKV	4000
	60	40	7,4	HD-20	47982	200	VARIANTA	2000
4,5 ★	45	30	7,9	HD-20	47984	200	SKV	4000
	50	35	7,9	HD-20	47986	200	VARIANTA	2000

* Alle schroeven met HECO-Drive zijn 100% compatibel met conventionele TX-bits.
Het GripFit-effect is alleen gegarandeerd bij gebruik met bijpassende HECO-Drive-bits.

Toepassingsvoorbeelden



Montage van beslag aan kopse kant



Stompe corpusverbindingen



Montage van zwenkwielen





Houtbouw speciaal

SCHROEVEN VOOR DE CONSTRUCTIEVE HOUTBOUW





HECO-WR Speciale voldraadschroef

Product informatie

- Zeer hoog prestatievermogen
- Schroefverbindingen ook parallel tot de vezels mogelijk
- Geen vermindering van het draagvermogen van 90° tot 45° ten opzichte van de vezel
- Verwerking zonder voorboren
- Weinig neiging tot splijten, dus kleine rand- en tussenafstanden
- Tijd- en kostenverlaging
- Breed toepassingspectrum
- Hoge corrosiebescherming (Durocoat)
- CE-markering op basis van ETA-12/0062



Meer power in de constructieve houtbouw

Platverzonken kop



Voldraad

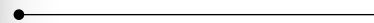

Oppervlakte Durocoat



Ø9 met boorpunt



Ø13 met halve punt



Uitvoering: HECO-WR speciale voldraadschroef, platverzonken kop

Aandrijving: T-Drive



Draadtype: voldraad

Materiaal: koolstofstaal

Oppervlakte: Durocoat **CHROME (VI) FREE +**

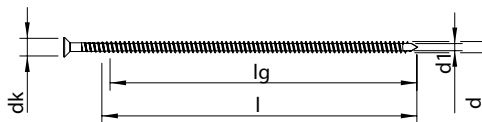
Kleurcode op het HECO-etiket



Afmeting d x l [mm]	Draadlengte lg [mm]	Kopdiameter dk [mm]	Aandrijving	ETA	Artikelnummer	Aantal per verpakking [st.]	Type verpakking	Aantal per omverpakking [st.]
9,0 	250	230	14,0	T-40	• 58835 NIEUW	50	VARIANTA	200
	300	280	14,0	T-40	• 58836 NIEUW	50	VARIANTA	100
	350	330	14,0	T-40	• 58837 NIEUW	50	VARIANTA	100
	400	380	14,0	T-40	• 58838 NIEUW	50	VARIANTA	100
	450	430	14,0	T-40	• 58839 NIEUW	50	VARIANTA	100
	500	480	14,0	T-40	• 58840 NIEUW	50	VARIANTA	100
13,0 	400	380	22,0	T-50	• 53334	25	VARIANTA	50
	500	480	22,0	T-50	• 53336	25	VARIANTA	50
	600	580	22,0	T-50	• 53337	25	VARIANTA	-
	700	680	22,0	T-50	• 53338	25	VARIANTA	-
	800	780	22,0	T-50	• 53339	25	VARIANTA	-
	900	880	22,0	T-50	• 53340	25	VARIANTA	-
	1000	980	22,0	T-50	• 53341	25	VARIANTA	-

121

Het bijbehorende montagegereedschap vindt u op pagina 160

Toepassingsvoorbeelden

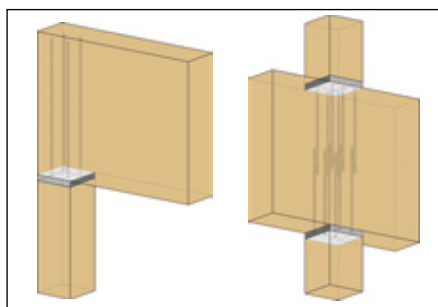

Draagvlakversterking

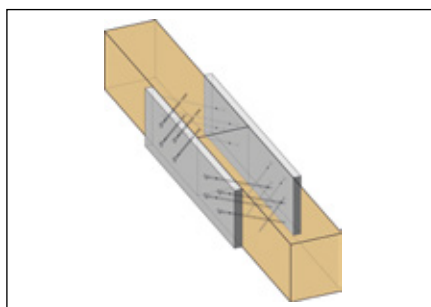

Staalplaten algemeen

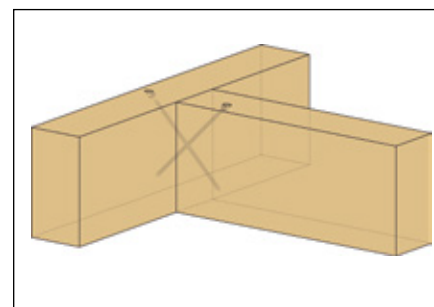

Hoofd-/hulpliggers

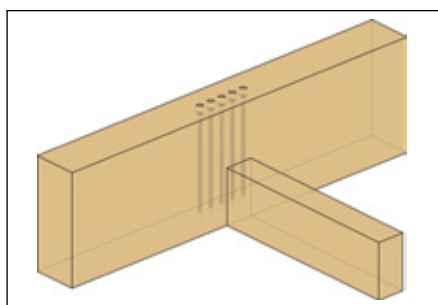

Dwarsversterking

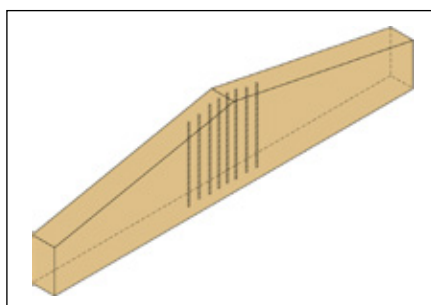

Zadeldaken

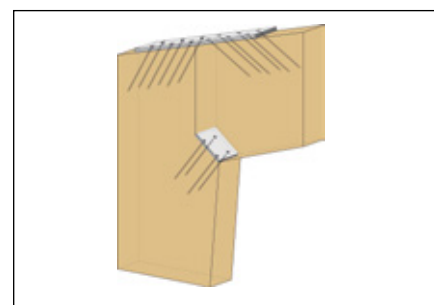

Raamhoeken



HECO-WS Stalen deugel

Product informatie

- Eenvoudig in gebruik zonder voorbereiden van hout en staal
- Zelfborend door de speciale boorpunt
- Geschikt voor talloze toepassingen
- Eenvoudige, betrouwbare berekening volgens EN 1995-1-1
- Hoog vloei-moment $M_{y,k} = 31,93 \text{ Nm}$
- Demonteerbaar
- Fixatie door middel van onderkopdraad
- Hoog brandweerstandsvormogen
- De vormvaste directe schroefverbinding
- Zorgt voor een maximale pasnauwkeurigheid
- Optisch aantrekkelijke verbinding zonder doorbreken van houten oppervlak aan achterkant

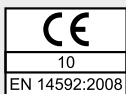

Meer efficiëntie in de houtbouw

Verzonken cilinderkop



Onderkopdraad

Oppervlakte blauw verzinkt

Zelfborend door de speciale boorpunt



Uitvoering: HECO-WS stalen deuvel, verzonken cilinderkop

Aandrijving: T-Drive

Draadtype: onderkopdraad

Materiaal: koolstofstaal

Oppervlakte: verzinkt blauw, A2K **CHROME (VI) FREE +**

Kleurcode op het HECO-etiket

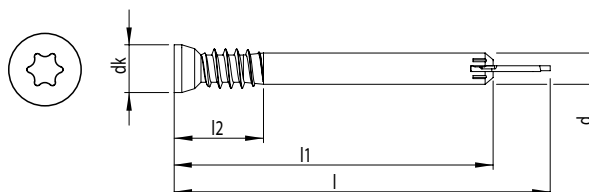
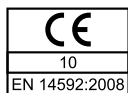

Afmeting d x l [mm]	Draadlengte lg [mm]	Kopdiameter dk [mm]	Aandrijving	CE	Artikelnummer	Aantal per verpakking [st.]	Type verpakking	Aantal per omverpakking [st.]	
7,0	73	14	10,7	T-40	●	53342	100	VARIANTA	400
	93	14	10,7	T-40	●	53344	100	VARIANTA	400
	113	14	10,7	T-40	●	53346	100	VARIANTA	400
	133	14	10,7	T-40	●	53347	100	VARIANTA	400
	153	14	10,7	T-40	●	53348	50	VARIANTA	200
	173	14	10,7	T-40	●	53349	50	VARIANTA	200
	193	14	10,7	T-40	●	53350	50	VARIANTA	200
	213	14	10,7	T-40	●	53351	50	VARIANTA	200
	233	14	10,7	T-40	●	53352	50	VARIANTA	100

● = CE volgens EN 14592:2008 Het bijbehorende montagegereedschap vindt u op pagina 161

Toepassingsvoorbeelden

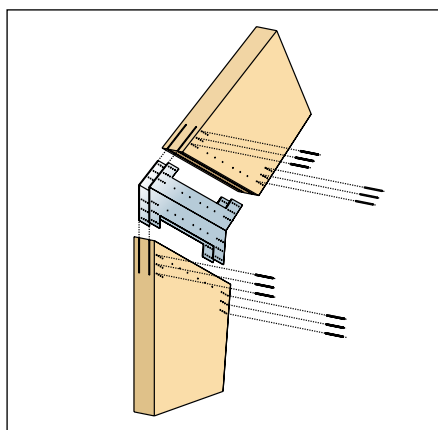

Raamhoek

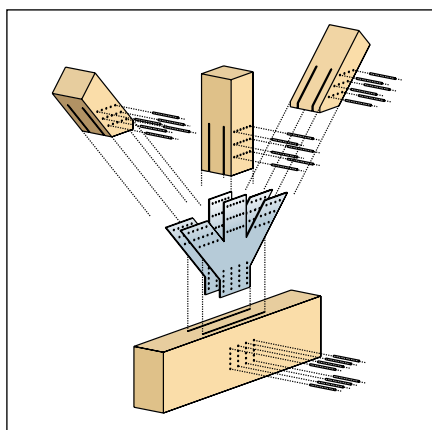

Vakwerk-Knooppunt

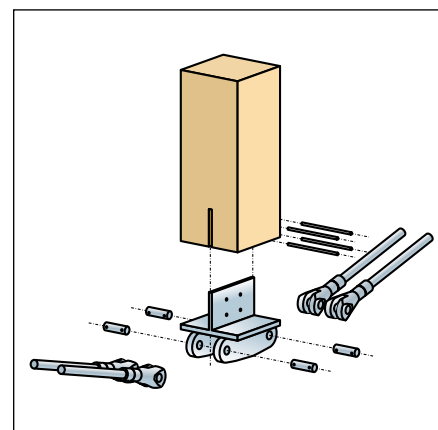

Onderspannen ligger

Andere toepassingen:

- Aansluiting stijl-regel
- Ingespannen paalvoet
- Verbindingen/saneringen
- Knooppunt van steunbalken
- e.a.



HECO-WB Draadstang

Product informatie

- Dwarstrekverstevinging zonder lijm
- Tot wel 50% tijdsbesparing
- Goedgekeurd zonder lijmgebruik
- Ongeacht de temperatuur
- Eenvoudige en veilige berekening
- Hoge trekvastheid 800 N/mm²
- Individueel bijsnijden in de lengte mogelijk
- Eenvoudig voorraadbeheer
- Inschroefhuls voor verzinken
- Ook verkrijgbaar als variant met M16-aansluitschroefdraad
- CE-markering op basis van ETA-19/0129



Dwarsverstevingen eenvoudig opgelost

Draadstang zonder kop



Variant met M16-aansluitschroefdraad



Schroefdraadgeometrie
DIN 7998

Oppervlakte blauw verzinkt



Uitvoering: **A** HECO-WB draadstang **B** met M16-aansluitschroefdraad

Aandrijving: montagegereedschap

Draadtype: voldraad

Materiaal: koolstofstaal

Oppervlakte: verzinkt blauw, A2K **CHROME (VI) FREE +**

Kleurcode op het HECO-etiket

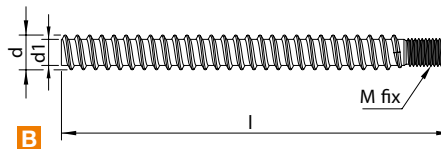
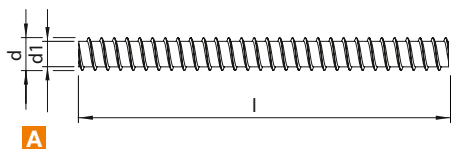
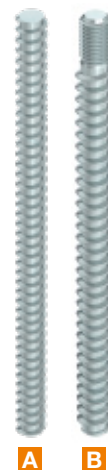

Afmeting d x l [mm]	Draadlengte lg [mm]	Boorgat-Ø mm]	Aandrijving	ETA	Artikelnummer	Aantal per verpakking [st.]	Type verpakking	Aantal per omverpakking [st.]	
16,0	2.200	2.200	13,0	-	A 59138 NIEUW	1*	Industrieel verp.	-	
	**	**	13,0	-	A 59654 NIEUW	-*	Industrieel verp.	-	
20,0	2.200	2.200	13,0	-	A 59139 NIEUW	1*	Industrieel verp.	-	
	**	**	16,0	-	A 59659 NIEUW	-*	Industrieel verp.	-	
	1.000	900	16,0	M16 x 100	-	B 59140 NIEUW	1*	Industrieel verp.	-
	1.500	1.400	16,0	M16 x 100	-	B 59141 NIEUW	1*	Industrieel verp.	-

* Minimale bestelhoeveelheid 5 stuks/snitten ** Individuele lengtesnitten op aanvraag, max. 3.000 mm

Bijpassende accessoires en montagegereedschappen vindt u op pagina's 162 & 163

Toepassingsvoorbeelden

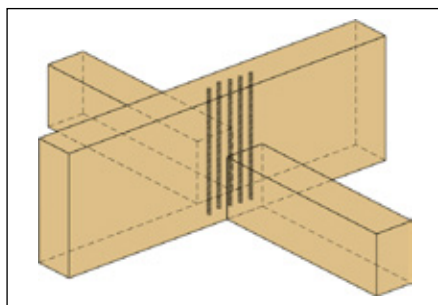

Dwarsaansluitingen

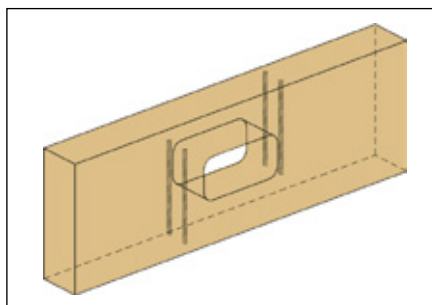

Gaten

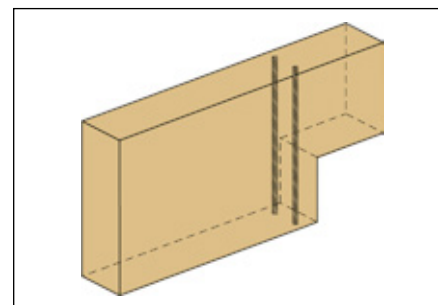

Ontkoppelingen

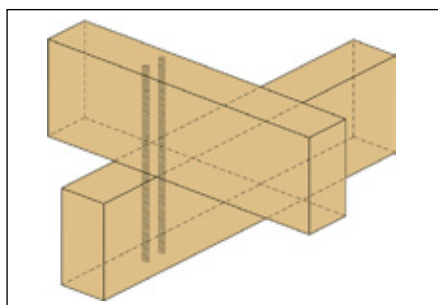

Verbindingen

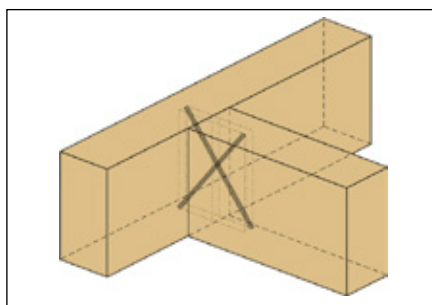

Aansluitingen voor hoofd- en hulpliggers

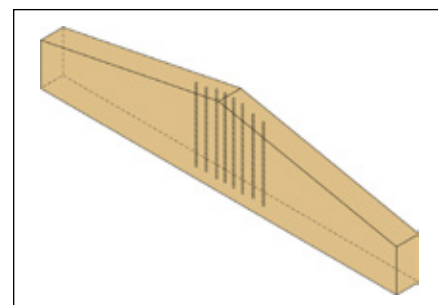

Zadeldakbalken



HECO-VB hout-beton-verbindingsschroef

Product informatie

- Ideaal voor de renovatie van oude gebouwen en nieuwbouw
- Gebruik van bestaande bouwsubstantie
- Minimale ingreep en korte bouwperiode
- Aanzienlijke kostenbesparing vergeleken met conventionele oplossingen
- Groot draagvermogen bij een geringe opbouwhoogte
- Verbetering van de geluidsisolatie
- Verbetering van de brandbeveiliging
- Dimensioneringsbewijzen via HBV-software of dimensionerings-service
- Goedgekeurd en bewaakt product (CE-markering)



De toonaangevende methode bij hout-beton-composietplafonds

Speciale kop

Met TORX-aangrijping E8 voor goede geleiding tijdens de installatie



Kraag

Voor constante en betrouwbare zetdiepte

Schroefdraad

Gering indraaimoment zonder voorboren

De HBV-software maakt een efficiënte dimensionering mogelijk



Uitvoering: HECO-VB hout-beton-verbindingsschroef, speciale kop

Aandrijving: buiten-TX E8

Draadtype: deeldraad

Materiaal: koolstofstaal

Oppervlakte: verzinkt blauw, A2K **CHROME (VI) FREE +**

Kleurcode op het HECO-etiket

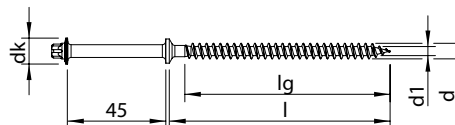

Afmeting d x l [mm]	Draadlengte lg [mm]	Kopdiameter dk [mm]	Aandrijving	ETA	Artikelnummer	Aantal per verpakking [st.]	Type verpakking	Aantal per omverpakking [st.]
7,5	100	95	12,0	TX-E8	• 58841 NIEUW	100	VARIANTA	400
	165	135	12,0	TX-E8	• 58842 NIEUW	100	VARIANTA	400

Het bijbehorende montagegereedschap vindt u op pagina 164

Wij adviseren u graag!
Bel ons gerust:
 07422 / 989 – 300

Toepassingsvoorbeelden

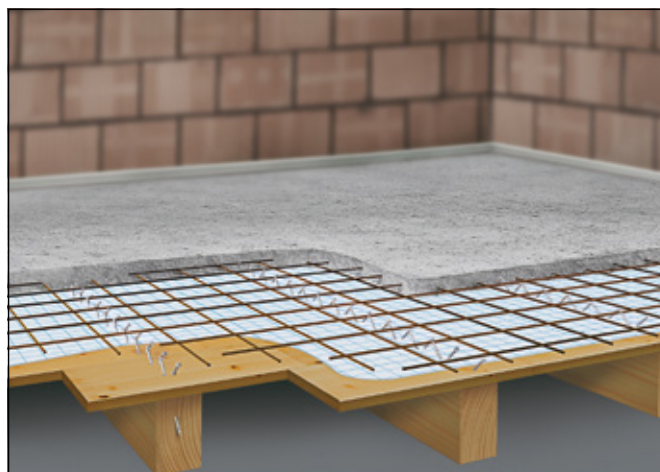
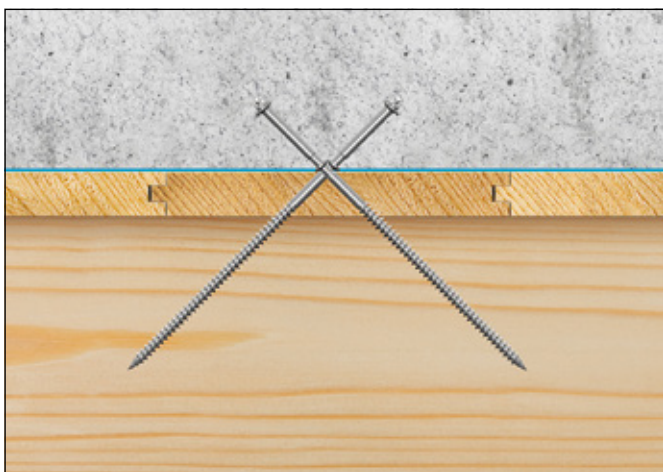

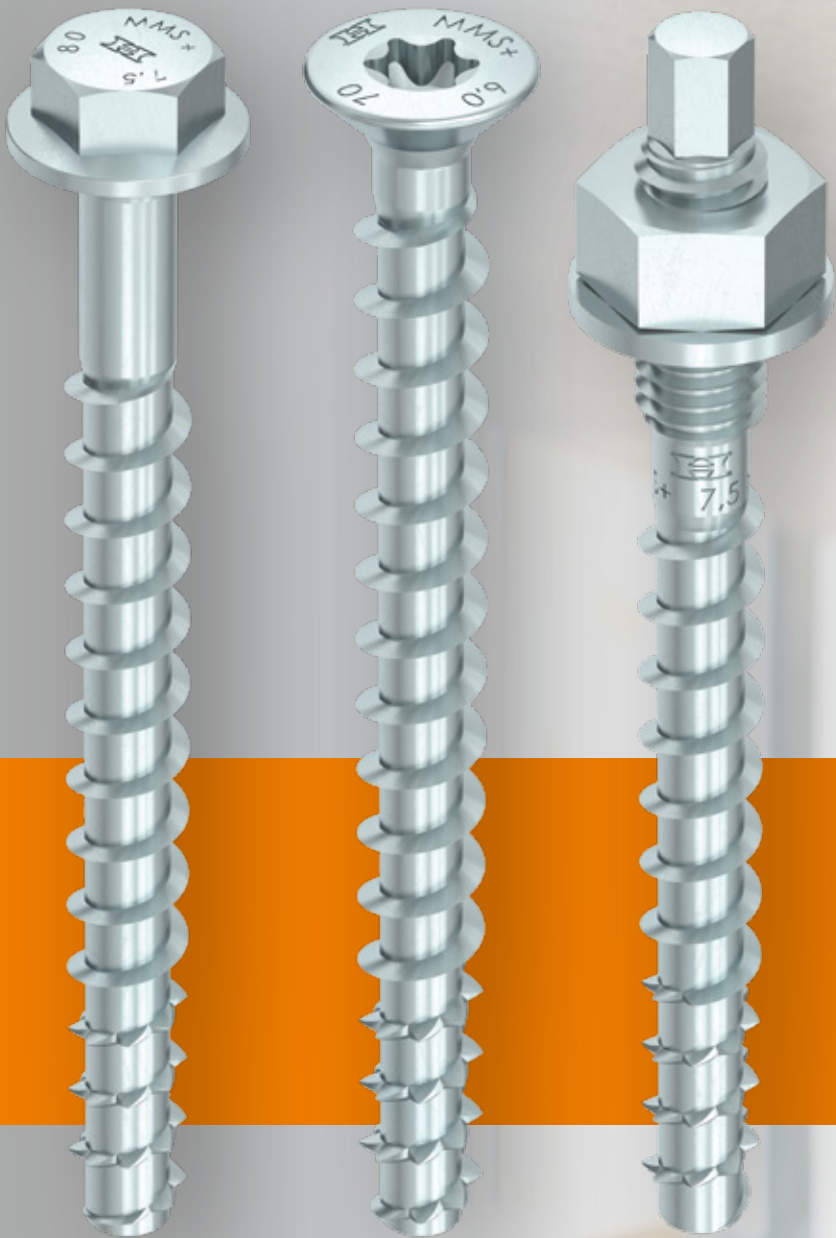



MULTI-MONTI[®]-plus

MEER DAN ALLEEN EEN BETONSCHROEF...
BEVESTIGINGEN IN BETON EN METSELWERK





MULTI-MONTI®-plus Schroefanker

De voordelen in beton

- Montagevriendelijk schroefanker ook bij zwaar versleten boren
- Geoptimaliseerde betondraad met voldraad varianten voor de hoogste eisen
- Tot aan drie montagediepten voor meer flexibiliteit
- Machinaal te monteren en direct belastbaar
- Groter goedgekeurd assortiment voor ETA optie 1 vanaf MMS-plus 6, inclusief seismische lasten vanaf 10 mm

De voordelen in metselwerk

- Met algemene bouwkundige goedkeuring
- Goedgekeurd voor baksteen, massieve kalkzandsteen, holle kalkzandsteen en licht beton
- Toegestaan voor brandbelasting in metselwerk
- Optimale schroefdraad voor veilig en snel bevestigen in metselwerk
- Montage zonder reiniging van het boorgat toegestaan
- Twee zetdieptes voor meer flexibiliteit
- Kan machinaal worden aangebracht, direct belastbaar

Het origineel onder de zelfsnijdende schroefankers voor beton en metselwerk!

Zeskantkop

Met aangepaste schijf en kopstempel MMS+ voor een eenvoudige indentificatie van het anker, ook na montage

MMS-plus schroefdraad

Voor maximale belasting en duurzame constructies



▶ Video



▶ Video

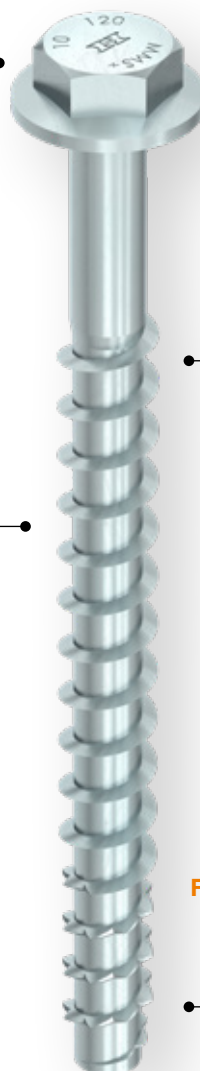

Ideale kern/draad geometrie

Maakt eenvoudig inschroeven en hoge draagkrachten mogelijk

Functionele punt met vertanding

Reduceert slijtage en maakt zo meervoudig gebruik bij tijdelijke bevestigingen mogelijk



Toepassingsvoorbeelden



Montage voor ondersteuning



Buismontage

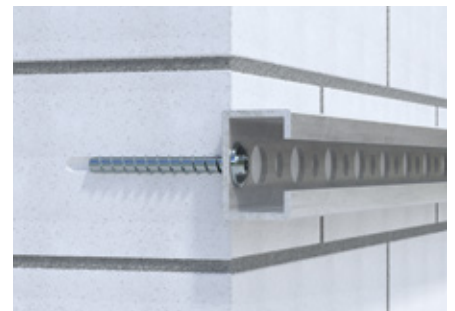

Montage van montagerails



Bevestiging van kabelschachten



Leuningbevestiging



Bevestiging van waterinstallaties



Schoren- en bekistingsmontage

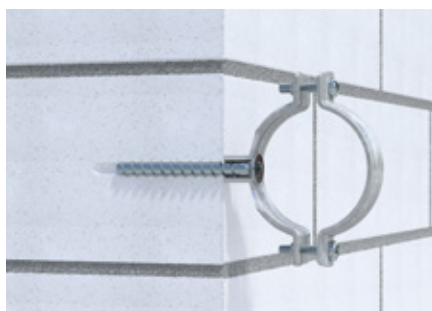

Montage van buisbeugels

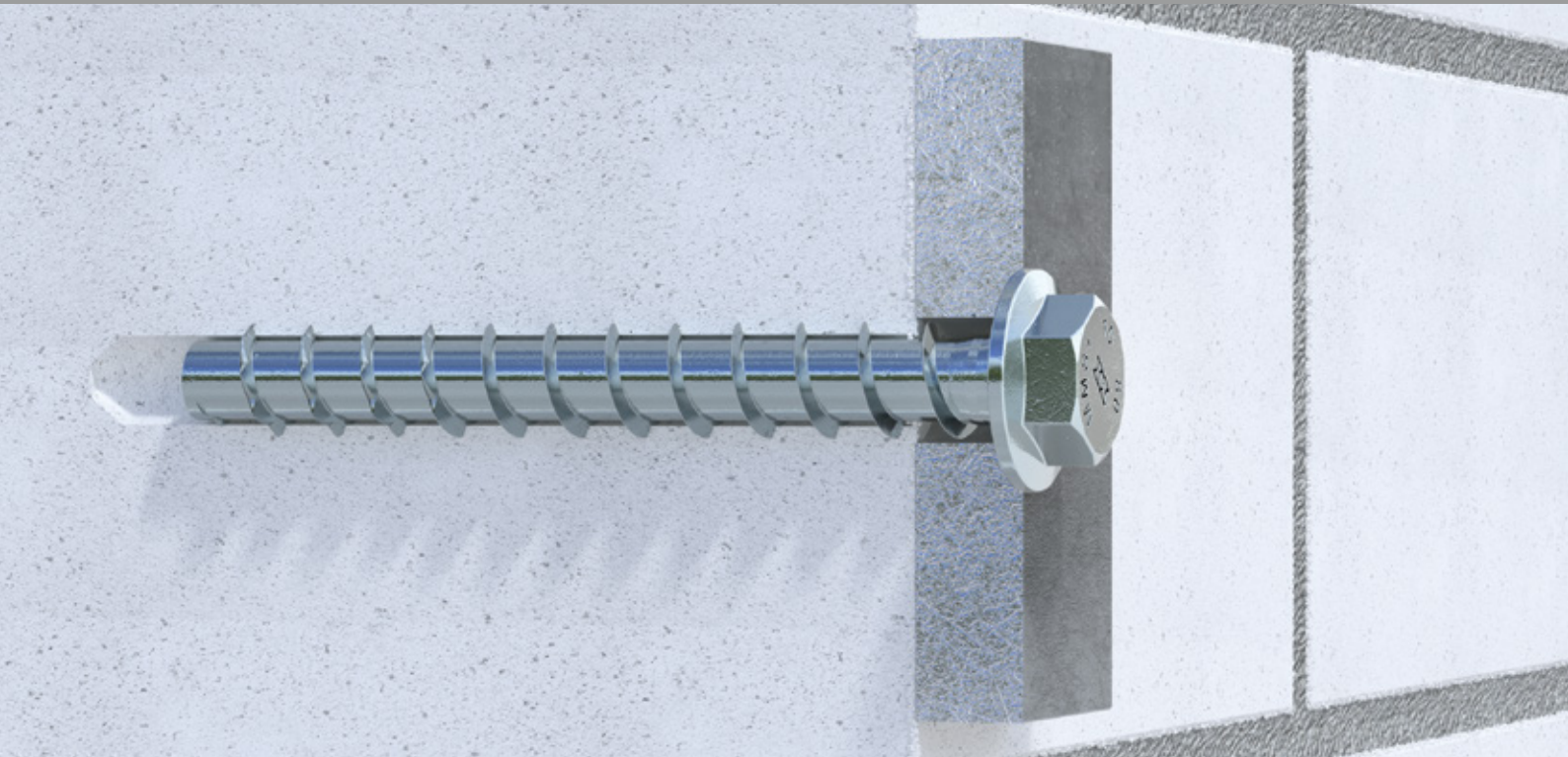

Aanvullende kopuitvoeringen



Platverzonken kop

Voor vlak en correct verzinken



Platte rondkop

Voor de bevestiging van montagerails



Rondkop

Voor het correct aandrukken van een montageonderdeel



Drempelanker

Voor maximaal 245 mm hoge drempels



Stokanker

Met metrisch buitendraad



Voorsteekanker

Met metrisch buitendraad



Binnendraadanker

Met metrisch binnenschroefdraad

132

Goedkeuringen



ETA-05/0010 – Verankering in gescheurd en ongescheurd beton (MULTI-MONTI)



ETA-15/0784 – Verankering in gescheurd en ongescheurd beton (MULTI-MONTI-plus)



ETA-15/0785 – Gebruik in beton voor redundante niet dragende systemen



Z-21.8-2061 – Hergebruik bij tijdelijke bevestigingen in vers beton



Z-21.8-2103 – Verankering in metselwerk, inclusief brandbelasting



Seismische categorie C1 & C2 – geschikt voor regio's met seismische risico's



Brandwerendheidsklasse R120 – in ETA's 15/0784, 15/0785, 05/0010 & Z-21.8-2103



Sprinklerinstallaties – aan eisen van de VdS-richtlijn CEA 4001 wordt voldaan



Z-21.1-1879 – verankering van houten onderdelen in gescheurd en ongescheurd beton



© Kasall GmbH

Voor bevestigingen in beton

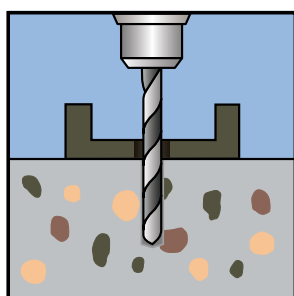

1. Boren

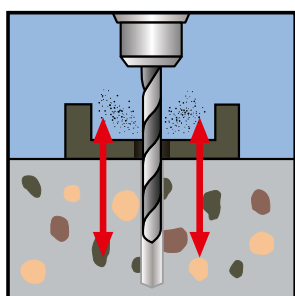

2. Boorgat schoonmaken

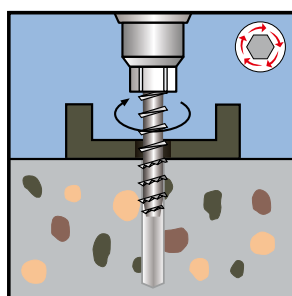

3. Inschroeven

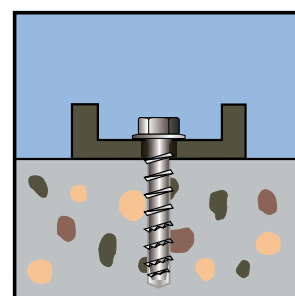

4. Klaar

Voor bevestigingen in metselwerk

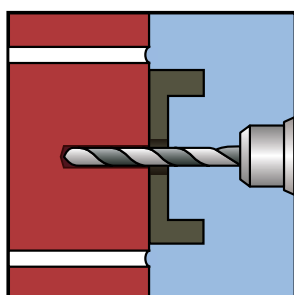

1. Boorgat maken (klopboor)

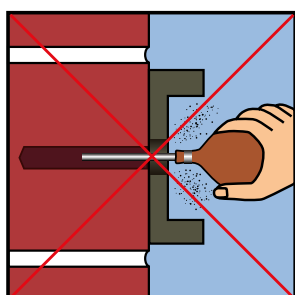

2. Boormeel hoeft niet te worden verwijderd!

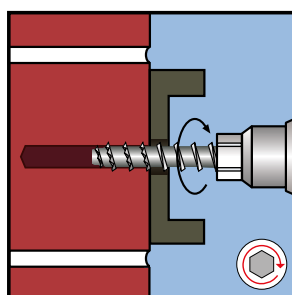

3. Inschroeven (schroefboormachine)

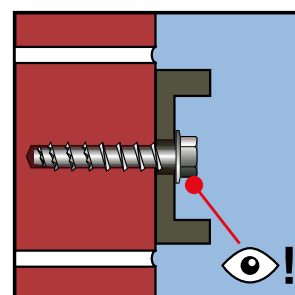

4. Erop letten dat kop goed aansluit → Klaar.



Uitvoering: MMS-plus SS, zeskantkop met aangepaste ring

Aandrijving: zeskantkop

Materiaal: koolstofstaal

Oppervlakte: verzinkt blauw, A2K **CHROME (VI) FREE** +

Kleurcode op het HECO-etiket

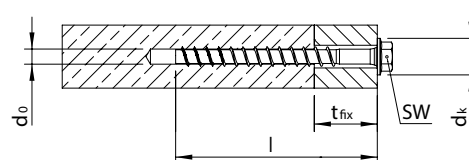

Afmeting d x l [mm]	Boordiameter d ₀ [mm]	Klemdikte t _{fix} [mm]	Kopdiameter d _k [mm]	Aandrijving	ETA	Artikelnummer	Aantal per verpakking [st.]	Type verpakking	Aantal per omverpakking [st.]	
6,0	40	5,0	5/(15)	11,0	SW-8	●	48381	100	VARIANTA	1.000
	50	5,0	5/15/(25)	11,0	SW-8	●	48383	100	VARIANTA	1.000
	60	5,0	15/25/(35)	11,0	SW-8	●	48385	100	VARIANTA	1.000
	70	5,0	25/35/(45)	11,0	SW-8	●	48387	100	VARIANTA	1.000
	80	5,0	35/45/(55)	11,0	SW-8	●	49816	50	VARIANTA	500
7,5	35	6,0	1/(10)	14,0	SW-10	●	49846	100	VARIANTA	1.000
	40	6,0	5/(15)	14,0	SW-10	●	48389	100	VARIANTA	1.000
	50	6,0	15/(25)	14,0	SW-10	●	48391	50	VARIANTA	500
	60	6,0	5/25/(35)	14,0	SW-10	●	48393	50	VARIANTA	500
	70	6,0	15/35/(45)	14,0	SW-10	●	48395	50	VARIANTA	500
	80	6,0	25/45/(55)	14,0	SW-10	●	48397	50	VARIANTA	500
	100	6,0	45/65/(75)	14,0	SW-10	●	49817	50	VARIANTA	500
	120	6,0	65/85/(95)	14,0	SW-10	●	49819	50	VARIANTA	400
10,0	140	6,0	85/105/(115)	14,0	SW-10	●	49821	50	VARIANTA	400
	60	8,0	10	19,0	SW-13	●	48399	25	VARIANTA	250
	70	8,0	5/20	19,0	SW-13	●	48401	25	VARIANTA	250
	80	8,0	15/30	19,0	SW-13	●	48403	25	VARIANTA	250
	90	8,0	25/40	19,0	SW-13	●	48405	25	VARIANTA	250
	100	8,0	35/50	19,0	SW-13	●	48453	25	VARIANTA	250
	120	8,0	55/70	19,0	SW-13	●	48455	25	VARIANTA	200
	140	8,0	75/90	19,0	SW-13	●	48457	25	VARIANTA	200
12,0	160	8,0	95/110	19,0	SW-13	●	48459	25	VARIANTA	200
	60	10,0	5	22,0	SW-15	●	54277	25	VARIANTA	250
	80	10,0	5	22,0	SW-15	●	48407	25	VARIANTA	100
	90	10,0	1/15	22,0	SW-15	●	48409	25	VARIANTA	100
	100	10,0	10/25	22,0	SW-15	●	48411	25	VARIANTA	100
	120	10,0	30/45	22,0	SW-15	●	48413	25	VARIANTA	100
	140	10,0	50/65	22,0	SW-15	●	48415	25	VARIANTA	100
160	10,0	70/85	22,0	SW-15	●	48461	25	VARIANTA	100	

* (...) = t_{fix}-waarden tussen haakjes gelden alleen bij het gebruik van de schroeven in redundante, niet-dragende systemen (zie ETA-15/0785)

¹ Geldt alleen voor varianten met diameter 10–12 mm ² Geldt alleen voor varianten met diameter 6–10 mm

Uitvoering: MMS-SS, zeskantkop met aangepaste ring

Aandrijving: zeskantkop

Materiaal: koolstofstaal

Oppervlakte: verzinkt blauw, A2K **CHROME (VI) FREE +**

Kleurcode op het HECO-etiket

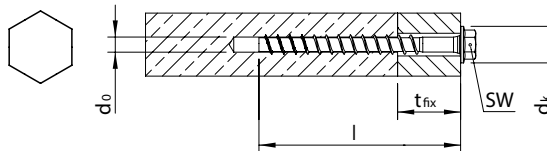

Afmeting d x l [mm]	Boordiameter d ₀ [mm]	Klemdikte t _{fix} [mm]	Kopdiameter d _k [mm]	Aandrijving	ETA	Artikelnummer	Aantal per verpakking [st.]	Type verpakking	Aantal per omverpakking [st.]	
14,0	110	12,0	15	26,0	SW-17	●	54271	25	VARIANTA	100
	130	12,0	35	26,0	SW-17	●	54272	25	VARIANTA	100
	150	12,0	55	26,0	SW-17	●	54273	25	VARIANTA	100

Uitvoering: MMS-plus SS, zeskantkop met aangepaste ring

Aandrijving: zeskantkop

Materiaal: koolstofstaal

Oppervlakte: HP-coating **CHROME (VI) FREE +**

Kleurcode op het HECO-etiket

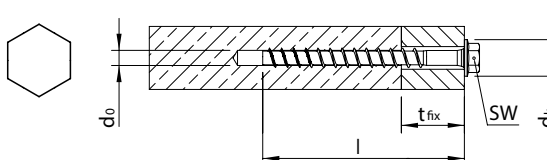

Afmeting d x l [mm]	Boordiameter d ₀ [mm]	Klemdikte t _{fix} [mm]	Kopdiameter d _k [mm]	Aandrijving	ETA	Artikelnummer	Aantal per verpakking [st.]	Type verpakking	Aantal per omverpakking [st.]	
6,0	50	5,0	5/15/(25)	11,0	SW-8	●	48429	100	VARIANTA	1.000
	60	5,0	15/25/(35)	11,0	SW-8	●	48431	100	VARIANTA	1.000
7,5	50	6,0	15/(25)	14,0	SW-10	●	48433	50	VARIANTA	500
	60	6,0	5/25/(35)	14,0	SW-10	●	48435	50	VARIANTA	500
	70	6,0	15/35/(45)	14,0	SW-10	●	48437	50	VARIANTA	500
10,0	60	8,0	10	19,0	SW-13	●	48439	25	VARIANTA	250
	70	8,0	5/20	19,0	SW-13	●	48441	25	VARIANTA	250
	80	8,0	15/30	19,0	SW-13	●	48443	25	VARIANTA	250
	90	8,0	25/40	19,0	SW-13	●	48445	25	VARIANTA	250
12,0	90	10,0	1/15	22,0	SW-15	●	48447	25	VARIANTA	100
	100	10,0	10/25	22,0	SW-15	●	48449	25	VARIANTA	100
	120	10,0	30/45	22,0	SW-15	●	48451	25	VARIANTA	100

* (...) = t_{fix}-waarden tussen haakjes gelden alleen bij het gebruik van de schroeven in redundante, niet-dragende systemen (zie ETA-15/0785)

¹ Geldt alleen voor varianten met diameter 10–12 mm ² Geldt alleen voor varianten met diameter 6–10 mm



Uitvoering: MMS-plus S zwaarlastanker, zeskantkop

Aandrijving: zeskantkop

Materiaal: koolstofstaal

Oppervlakte: verzinkt blauw, A2K **CHROME (VI) FREE +**

Kleurcode op het HECO-etiket

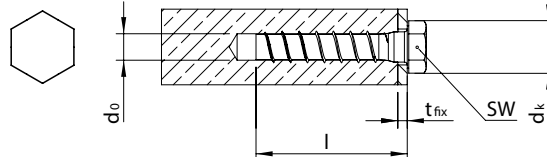

Afmeting d x l [mm]	Boordiameter d ₀ [mm]	Klemdikte t _{fix} [mm]	Kopdiameter d _k [mm]	Aandrijving	ETA	Artikelnummer	Aantal per verpakking [st.]	Type verpakking	Aantal per omverpakking [st.]
16,0	80	14,0	5	24,0	SW-24	54274	25	VARIANTA	100



Uitvoering: MMS-plus SS zwaarlastanker, zeskantkop met aangepaste ring

Aandrijving: zeskantkop

Materiaal: koolstofstaal

Oppervlakte: verzinkt blauw, A2K **CHROME (VI) FREE +**

Kleurcode op het HECO-etiket

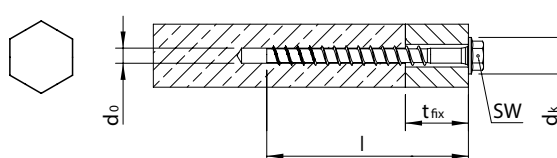

Afmeting d x l [mm]	Boordiameter d ₀ [mm]	Klemdikte t _{fix} [mm]	Kopdiameter d _k [mm]	Aandrijving	ETA	Artikelnummer	Aantal per verpakking [st.]	Type verpakking	Aantal per omverpakking [st.]
16,0	120	14,0	5/20	30,0	SW-21	• 49848	10	VARIANTA	40
	130	14,0	15/30	30,0	SW-21	• 48417	10	VARIANTA	40
	140	14,0	25/40	30,0	SW-21	• 48419	10	VARIANTA	40
	160	14,0	45/60	30,0	SW-21	• 48421	10	VARIANTA	40
20,0	100	18,0	10	38,0	SW-24	• 54275	10	VARIANTA	40
	130	18,0	15	38,0	SW-24	• 54276	10	VARIANTA	40
	160	18,0	20	38,0	SW-24	• 48423	6	VARIANTA	24
	180	18,0	40	38,0	SW-24	• 48425	6	VARIANTA	24
	200	18,0	60	38,0	SW-24	• 48427	6	VARIANTA	24

Uitvoering: MMS-plus S drempelanker, zeskantkop met sluitring DIN 440

Aandrijving: zeskantkop

Materiaal: koolstofstaal

Oppervlakte: verzinkt blauw, A2K **CHROME (VI) FREE +**

Kleurcode op het HECO-etiket

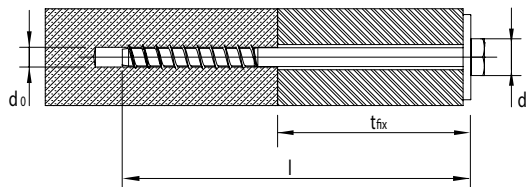

Afmeting d x l [mm]	Boordiameter d ₀ [mm]	Klemdikte t _{fix} [mm]	Ringdiameter [mm]	Aandrijving	ETA	Artikelnummer	Aantal per verpakking [st.]	Type verpakking	Aantal per omverpakking [st.]
12,0	180	10,0	90/105	43,5	SW-19	● 48463	25	VARIANTA	50
	200	10,0	110/125	43,5	SW-19	● 48465	25	VARIANTA	50
	240	10,0	150/165	43,5	SW-19	● 48467	25	VARIANTA	50
	280	10,0	190/205	43,5	SW-19	● 48469	25	VARIANTA	50
	320	10,0	230/245	43,5	SW-19	● 48471	25	VARIANTA	50



Uitvoering: MMS-plus V, voorsteekanker met metrisch buitendraad

Aandrijving: zeskantkop

Materiaal: koolstofstaal

Oppervlakte: verzinkt blauw, A2K **CHROME (VI) FREE +**

Kleurcode op het HECO-etiket

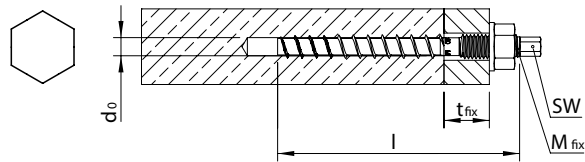

Afmeting d x l [mm]	Boordiameter d ₀ [mm]	Klemdikte t _{fix} [mm]	Metrisch buitendraad M _{fix}	Aandrijving	ETA	Artikelnummer	Aantal per verpakking [st.]	Type verpakking	Aantal per omverpakking [st.]	
7,5	80	6,0	15/35/(45)	M8x20	SW-5,5	●	48668	50	VARIANTA	500
	100	6,0	35/55/(65)	M8x40	SW-5,5	●	48670	50	VARIANTA	500
10,0	90	8,0	15/30	M10x20	SW-7	●	48672	25	VARIANTA	250
	110	8,0	35/50	M10x40	SW-7	●	48674	25	VARIANTA	250
	130	8,0	55/70	M10x60	SW-7	●	48676	25	VARIANTA	200
12,0	110	10,0	20	M12x30	SW-8	●	48678	25	VARIANTA	100
	120	10,0	15/30	M12x25	SW-8	●	48680	25	VARIANTA	100
	140	10,0	35/50	M12x45	SW-8	●	48682	25	VARIANTA	100

* (...) = t_{fix}-waarden tussen haakjes gelden alleen bij het gebruik van de schroeven in redundante, niet-dragende systemen (zie ETA-15/0785)

¹ Geldt alleen voor varianten met diameter 10–12 mm ² Geldt alleen voor varianten met diameter 6–10 mm



Uitvoering: MMS-plus V, zwaarlast-voorsteekanker met metrisch buitendraad

Aandrijving: zeskantkop

Materiaal: koolstofstaal

Oppervlakte: verzinkt blauw, A2K **CHROME (VI) FREE +**

Kleurcode op het HECO-etiket

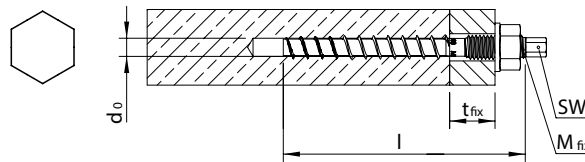
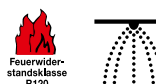

Afmeting d x l [mm]	Boordiameter d ₀ [mm]	Klemdikte t _{fix} [mm]	Metrisch buitendraad M _{fix}	Aandrijving	ETA	Artikelnummer	Aantal per verpakking [st.]	Type verpakking	Aantal per omverpakking [st.]	
16,0	150	14,0	20/35	M16x90	SW-12	●	48684	10	VARIANTA	40
	200	14,0	70/85	M16x75	SW-12	●	48686	10	VARIANTA	40
20,0	190	18,0	30	M20x40	SW-15	●	48688	6	VARIANTA	24
	220	18,0	60	M20x70	SW-15	●	48690	6	VARIANTA	24

Uitvoering: MMS-plus F, platverzonken kop

Aandrijving: T-Drive

Materiaal: koolstofstaal

Oppervlakte: verzinkt blauw, A2K **CHROME (VI) FREE** +

Kleurcode op het HECO-etiket

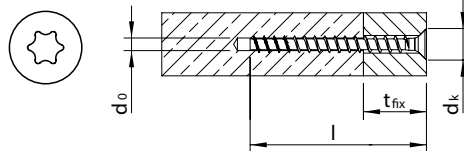

Afmeting d x l [mm]	Boordiameter d ₀ [mm]	Klemdikte t _{fix} [mm]	Kopdiameter d _k [mm]	Aandrijving	ETA	Artikelnummer	Aantal per verpakking [st.]	Type verpakking	Aantal per omverpakking [st.]	
5,0 ★	30	4,0	1	8,7	T-25		54264	200	VARIANTA	2.000
	40	4,0	5	8,7	T-25		54265	200	VARIANTA	2.000
	50	4,0	15	8,7	T-25		54266	200	VARIANTA	2.000
	60	4,0	25	8,7	T-25		54267	200	VARIANTA	2.000
6,0 ★	40	5,0	5/(15)	11,5	T-30	●	49860	100	VARIANTA	1.000
	50	5,0	5/15/(25)	11,5	T-30	●	48495	100	VARIANTA	1.000
	60	5,0	15/25/(35)	11,5	T-30	●	48497	100	VARIANTA	1.000
	70	5,0	25/35/(45)	11,5	T-30	●	48499	100	VARIANTA	1.000
	80	5,0	35/45/(55)	11,5	T-30	●	48501	50	VARIANTA	500
	100	5,0	55/65/(75)	11,5	T-30	●	48503	50	VARIANTA	500
	120	5,0	75/85/(95)	11,5	T-30	●	48505	50	VARIANTA	500
	140	5,0	95/105/(115)	11,5	T-30	●	48507	50	VARIANTA	500
7,5 ★	45	6,0	10/(20)	15,5	T-40	●	49862	100	VARIANTA	1.000
	50	6,0	15/(25)	15,5	T-40	●	48509	100	VARIANTA	1.000
	60	6,0	5/25/(35)	15,5	T-40	●	48511	50	VARIANTA	500
	70	6,0	15/35/(45)	15,5	T-40	●	48513	50	VARIANTA	500
	80	6,0	25/45/(55)	15,5	T-40	●	48515	50	VARIANTA	500
	100	6,0	45/65/(75)	15,5	T-40	●	48517	50	VARIANTA	500
	120	6,0	65/85/(95)	15,5	T-40	●	48519	50	VARIANTA	400
	140	6,0	85/105/(115)	15,5	T-40	●	48521	50	VARIANTA	400
	160	6,0	105/125/(135)	15,5	T-40	●	48523	50	VARIANTA	400
10,0 ★	60	8,0	10	19,5	T-45	●	48525	25	VARIANTA	250
	70	8,0	5/20	19,5	T-45	●	48527	25	VARIANTA	250
	80	8,0	15/30	19,5	T-45	●	48529	25	VARIANTA	250
12,0 ★	90	10,0	15	24,0	T-50	●	48531	25	VARIANTA	100
	100	10,0	10/25	24,0	T-50	●	48533	25	VARIANTA	100
	120	10,0	30/45	24,0	T-50	●	48535	25	VARIANTA	100

* (...) = t_{fix}-waarden tussen haakjes gelden alleen bij het gebruik van de schroeven in redundante, niet-dragende systemen (zie ETA-15/0785)

¹ Geldt alleen voor varianten met diameter 10–12 mm ² Geldt alleen voor varianten met diameter 6–10 mm



Uitvoering: MMS-plus MS, montagerailschroef met platte rondkop

Aandrijving: T-Drive

Materiaal: koolstofstaal

Oppervlakte: verzinkt blauw, A2K **CHROME (VI) FREE** +

Kleurcode op het HECO-etiket

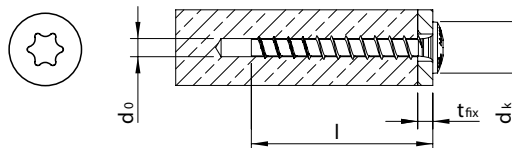

Afmeting d x l [mm]	Boordiameter d ₀ [mm]	Klemdikte t _{fix} [mm]	Kopdiameter d _k [mm]	Aandrijving	ETA	Artikelnummer	Aantal per verpakking [st.]	Type verpakking	Aantal per omverpakking [st.]	
7,5 ★	35	6,0	1/(10)	17,0	T-30	●	49827	100	VARIANTA	1.000
	40	6,0	5/(15)	17,0	T-30	●	49854	100	VARIANTA	1.000
	45	6,0	10/(20)	17,0	T-30	●	49829	100	VARIANTA	1.000
	50	6,0	15/(25)	17,0	T-30	●	49856	100	VARIANTA	1.000
	60	6,0	5/25/(35)	17,0	T-30	●	52374	50	VARIANTA	500

* (...) = t_{fix}-waarden tussen haakjes gelden alleen bij het gebruik van de schroeven in redundante, niet-dragende systemen (zie ETA-15/0785)

Uitvoering: MMS-plus ST, stokanker met metr. buitendraad

Aandrijving: zeskantkop

Materiaal: koolstofstaal

Oppervlakte: verzinkt blauw, A2K **CHROME (VI) FREE** +

Kleurcode op het HECO-etiket

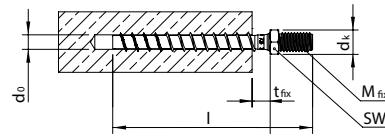

Afmeting d x l [mm]	Boordiameter d ₀ [mm]	Klemdikte t _{fix} [mm]	Kopdiameter d _k [mm]	Aandrijving	ETA	Artikelnummer	Aantal per verpakking [st.]	Type verpakking	Aantal per omverpakking [st.]	
6,0	55	5,0	1/10/(20)	10,0	SW-10	●	48654	100	VARIANTA	1.000
	65	5,0	10/20/(30)	10,0	SW-10	●	48656	50	VARIANTA	500
7,5	50	6,0	1/(11)	10,0	SW-10	●	57262	50	VARIANTA	500
	60	6,0	8/(18)	10,0	SW-10	●	48658	50	VARIANTA	500
	70	6,0	18/(28)	10,0	SW-10	●	48660	50	VARIANTA	500
	80	6,0	8/28/(38)	10,0	SW-10	●	48662	50	VARIANTA	500
	100	6,0	28/48/(58)	10,0	SW-10	●	48664	50	VARIANTA	500
	120	6,0	48/68/(78)	10,0	SW-10	●	49831	50	VARIANTA	400
10,0	75	8,0	10	13,0	SW-13	●	49858	25	VARIANTA	250
	85	8,0	5/20	13,0	SW-13	●	48666	25	VARIANTA	250

141

* (...) = t_{fix}-waarden tussen haakjes gelden alleen bij het gebruik van de schroeven in redundante, niet-dragende systemen (zie ETA-15/0785)

¹ Geldt alleen voor varianten met diameter 10 mm

MMS-plus ST 6,0: met metrisch buitendraad M6 x 5 mm

MMS-plus ST 7,5: met metrisch buitendraad M8 x 14 mm

MMS-plus ST 10,0: met metrisch buitendraad M10 x 11 mm



Uitvoering: MMS-plus I, binnendraadanker

Aandrijving: zeskantkop

Materiaal: koolstofstaal

Oppervlakte: verzinkt blauw, A2K **CHROME (VI) FREE** +

Kleurcode op het HECO-etiket

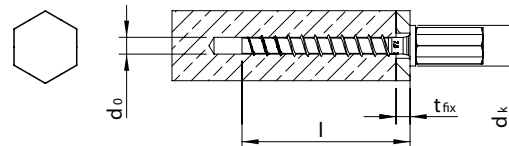

Afmeting d x l [mm]	Boordiameter d ₀ [mm]	Klemdikte t _{fix} [mm]	Kopdiameter d _k [mm]	Aandrijving	ETA	Artikelnummer	Aantal per verpakking [st.]	Type verpakking	Aantal per omverpakking [st.]	
6,0	40	5,0	5/(15)	11,0	SW-10	●	48692	100	VARIANTA	1.000
7,5	40	6,0	5/(15)	14,5	SW-13	●	49833 **	40	VARIANTA	400
	40	6,0	5/(15)	14,5	SW-13	●	48696	50	VARIANTA	500
	60	6,0	5/25/(35)	14,5	SW-13	●	49834 **	40	VARIANTA	400
	60	6,0	5/25/(35)	14,5	SW-13	●	48698	50	VARIANTA	500
10,0	60	8,0	10	19,5	SW-13	●	48700	25	VARIANTA	250
	75	8,0	10/25	19,5	SW-13	●	48702	25	VARIANTA	250

* (...) = t_{fix}-waarden tussen haakjes gelden alleen bij het gebruik van de schroeven in redundante, niet-dragende systemen (zie ETA-15/0785)

** gecombineerde schroefdraad M8/M10 x 23mm

¹ Geldt alleen voor varianten met diameter 10mm

MMS-plus I 6,0: met metrisch buitendraad M6 x 15mm

MMS-plus I 7,5: met metrisch buitendraad M8 x 12mm

MMS-plus I 10,0: met metrisch buitendraad M10 x 13mm

Uitvoering: MMS-plus P, rondkop

Aandrijving: T-Drive

Materiaal: koolstofstaal

Oppervlakte: verzinkt blauw, A2K **CHROME (VI) FREE +**

Kleurcode op het HECO-etiket

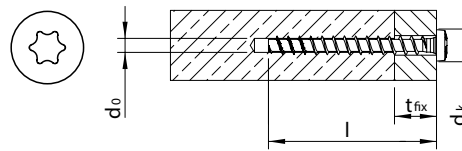

Afmeting d x l [mm]	Boordiameter d ₀ [mm]	Klemdikte t _{fix} [mm]	Kopdiameter d _k [mm]	Aandrijving	ETA	Artikelnummer	Aantal per verpakking [st.]	Type verpakking	Aantal per omverpakking [st.]
5,0 	30	4,0	1	7,9	T-20	54268	200	VARIANTA	2.000
	50	4,0	15	7,9	T-20	54269	200	VARIANTA	2.000
6,0 	30	5,0	1/(5)	11,2	T-30	54278	200	VARIANTA	2.000
	35	5,0	1/(10)	11,0	T-30	49850	100	VARIANTA	1.000
	40	5,0	5/(15)	11,0	T-30	48483	100	VARIANTA	1.000
	50	5,0	5/15/(25)	11,0	T-30	48485	100	VARIANTA	1.000
	60	5,0	15/25/(35)	11,0	T-30	48487	100	VARIANTA	1.000
7,5 	25	6,0	1	14,5	T-30	54279	200	VARIANTA	2.000
	35	6,0	1/(10)	14,5	T-30	49852	100	VARIANTA	1.000
	40	6,0	5/(15)	14,5	T-30	48489	100	VARIANTA	1.000
	50	6,0	15/(25)	14,5	T-30	48491	100	VARIANTA	500
	60	6,0	5/25/(35)	14,5	T-30	48493	50	VARIANTA	500
10,0 	60	8,0	10	19,5	T-40	49823	25	VARIANTA	250
	70	8,0	5/20	19,5	T-40	49825	25	VARIANTA	250

* (...) = t_{fix}-waarden tussen haakjes gelden alleen bij het gebruik van de schroeven in redundante, niet-dragende systemen (zie ETA-15/0785)

¹ Geldt alleen voor varianten met diameter 10 mm



Uitvoering: MMS-plus KS, kabelklemschroef

Aandrijving: T-Drive

Materiaal: koolstofstaal

Oppervlakte: verzinkt blauw, A2K **CHROME (VI) FREE +**

Kleurcode op het HECO-etiket

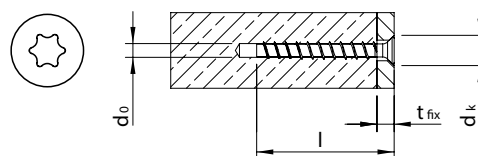

Afmeting d x l [mm]	Boordiameter d ₀ [mm]	Klemdikte t _{fix} [mm]	Kopdiameter d _k [mm]	Aandrijving	ETA	Artikelnummer	Aantal per verpakking [st.]	Type verpakking	Aantal per omverpakking [st.]
5,0 ¹	40	4,0	7,8	T-20		54270	200	VARIANTA	2.000

¹ Kleurcodering T-20-Bit =



Uitvoering: MMS-plus R, ooganker*

Aandrijving: montagegereedschap*

Materiaal: koolstofstaal

Oppervlakte: verzinkt blauw, A2K **CHROME (VI) FREE +**

Kleurcode op het HECO-etiket

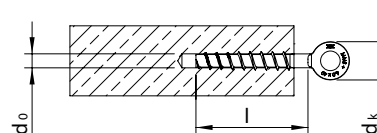

Afmeting d x l [mm]	Boordiameter d ₀ [mm]	Klemdikte t _{fix} [mm]	Kopdiameter d _k [mm]	Aandrijving	ETA	Artikelnummer	Aantal per verpakking [st.]	Type verpakking	Aantal per omverpakking [st.]
6,0	40	5,0	14,0	-		54280	200	VARIANTA	2.000

* Zetgereedschap is bijgevoegd

Uitvoering: MMS-TC TimberConnect

Aandrijving: T-Drive

Materiaal: koolstofstaal

Oppervlakte: verzinkt blauw, A2K **CHROME (VI) FREE +**

Kleurcode op het HECO-etiket

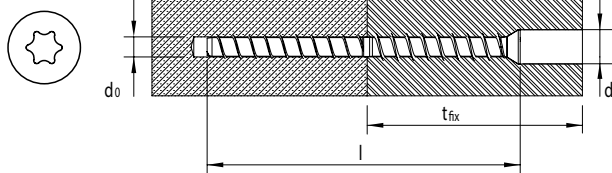

Afmeting d x l [mm]	Boordiameter d ₀ [mm]	Klemdikte t _{fix} [mm]	Kopdiameter d _k [mm]	Aandrijving	Toelating	Artikelnummer	Aantal per verpakking [st.]	Type verpakking	Aantal per omverpakking [st.]
7,5¹	100	6,0	40–140	T-30	●	48308	50	VARIANTA	500
10,0²	130	8,0	60–200	T-45	●	48310	25	VARIANTA	250
12,0³	160	10,0	80–300	T-50	●	48312	25	VARIANTA	100

Het bijbehorende zetgereedschap vindt u op pagina 165

¹ Kleurcodering T-30-Bit = ● ² Kleurcodering T-45-Bit = ● ³ Kleurcodering T-50-Bit = ●

De juiste montage

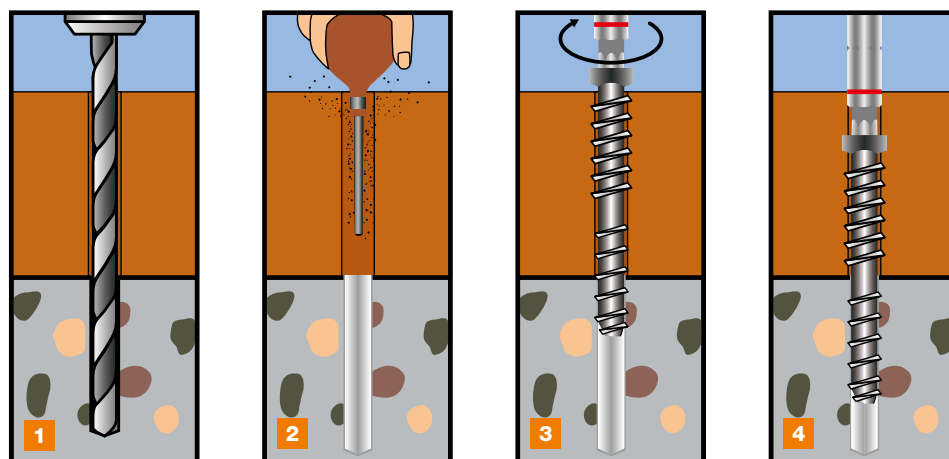

1. Boren

2. Boorgat schoonmaken

3. Inschroeven

4. Klaar



▶ Video



MULTI-MONTI®-plus SSK

Product informatie

- Tijdelijke bevestiging van bouwplaatsinrichtingen zoals bijv. bouwstempels, schoren, valbeveiliging en steigerbouw
- Demonteerbaar en herbruikbaar met gebruik van een meethuls
- Goedgekeurd voor gebruik in jong beton bij een betondruksterkte $f_{c,cube} > 10 \text{ N/mm}^2$
- Gatdiameter van 17 – 23 mm in de grondplaat met één schroef herbruikbaar
- Machinaal zetbaar, geen specifiek aandraaimoment nodig
- Geen spreiddruk
- Veilig in gebruik, geen verborgen montagefouten mogelijk
- Goedgekeurd en bewaakt product



Het innovatieve schroefanker voor bevestiging van schoren in jong beton

Kopstempeling

Voor een eenvoudige indentificatie van het anker, ook na montage

Conus onder de kop

Past zich aan verschillende gatdiameters aan

Ideale kern/ schroefdraad geometrie

Maakt eenvoudig inschroeven en hoge draagkrachten mogelijk

Vertande functionele punt

Reduceert slijtage door de grotere buitendiameter en de versterkte vertanding

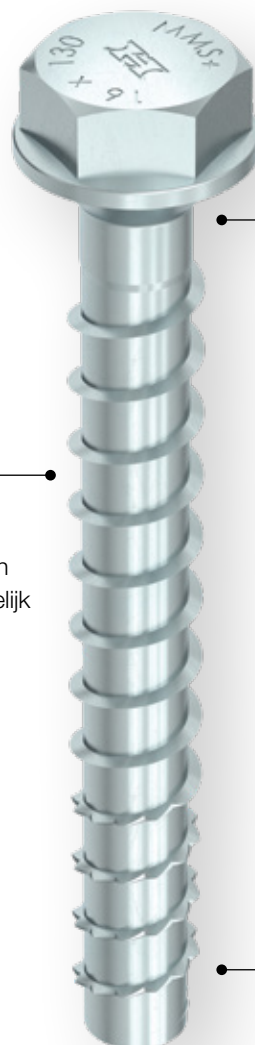

Uitvoering: MMS-plus SSK, zeskantkop met aangepaste ring en conus

Aandrijving: zeskantkop

Materiaal: koolstofstaal

Oppervlakte: verzinkt blauw, A2K **CHROME (VI) FREE +**

Kleurcode op het HECO-etiket

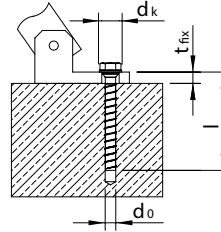
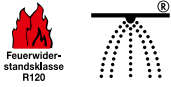

Afmeting d x l [mm]	Boordiameter do [mm]	Klemdikte t _{fix} [mm]	Kopdiameter d _k [mm]	Aandrijving	ETA	Artikelnummer	Aantal per verpakking [st.]	Type verpakking	Aantal per omverpakking [st.]
16,0	90	14,0	15	30,0	SW-24	57286	10	VARIANTA	40
	130	14,0	15/30	30,0	SW-24	53794	10	VARIANTA	40

Het bijbehorende meethulzen vindt u op pagina 166

Herbruikbaarheidstest



Dankzij de **HECO-meethulzen** (artikelnummer 47794) met **diameter 16**, kan de schroef bij tijdelijke bevestigingen altijd op de herbruikbaarheid getest worden.

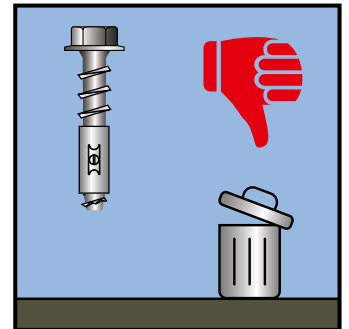
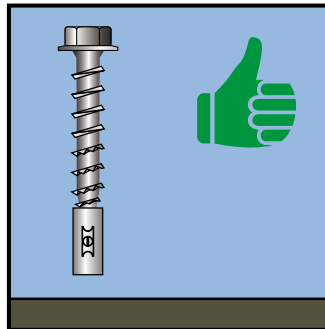



MULTI-MONTI®-plus Roestvaststaal

Product informatie

- Het schroefanker met het hoogste montagecomfort
- Geoptimaliseerd betonschroefdraad voor een krachtige verankering
- Tot 6 montage diepten voor maximale flexibiliteit
- Uitgebreid productassortiment voor verschillende toepassingen
- Verkrijgbaar in roestvrij staal A4 1.4401
- Roestvrij staal 1.4529 / HCR op aanvraag
- Goedgekeurd en bewaakt product voor gescheurd en ongescheurd beton



Het innovatieve schroefanker voor beton en metselwerk binnen en buiten

Kopstempeling

Voor eenvoudige identificatie van het anker, ook na de montage

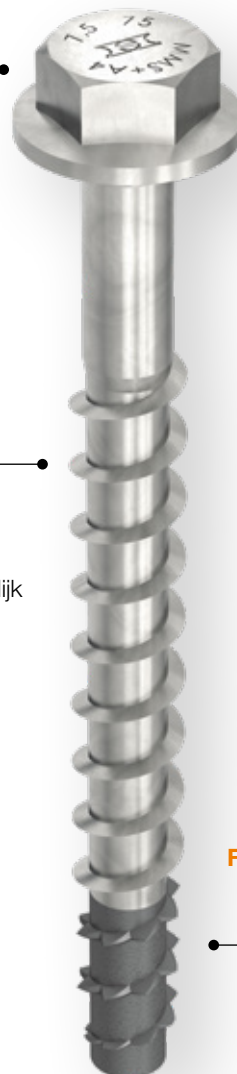

Ideale kern/ schroefdraad geometrie

Maakt eenvoudig inschroeven en hoge draagkrachten mogelijk

Functionele punt gefosfateerd

Voor een zekere achtersnijding in het beton



▶ Video



Uitvoering: MMS-plus SS, zeskantkop met aangepaste ring

Aandrijving: zeskantkop

Materiaal: roestvaststaal A4 1.4401

Oppervlakte: blank, punt gefosfateerd

Kleurcode op het HECO-etiket

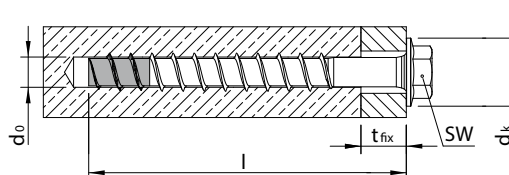

Afmeting d x l [mm]	Boor-Ø d ₀ [mm]	Klemdikte t _{fix, standard} * [mm]	Klemdikte t _{fix, reduced} * [mm]	Kopdiameter d ₀ [mm]	Aandrijving	ETA	Artikelnummer	Aantal per verpakking [st.]	Type verpakking	Aantal per omverpakking [st.]	
7,5	40	6,0	1	5	14,5	SW-10	●	56612	50	VARIANTA	500
	45	6,0	5	10	14,5	SW-10	●	52805	50	VARIANTA	500
	55	6,0	1/15	5/20	14,5	SW-10	●	56613	50	VARIANTA	500
	65	6,0	10/25	1/15/30	14,5	SW-10	●	56616	50	VARIANTA	500
	75	6,0	1/20/35	10/25/40	14,5	SW-10	●	52792	50	VARIANTA	500
	85	6,0	10/30/45	20/35/50	14,5	SW-10	●	52793	50	VARIANTA	500
	105	6,0	30/50/65	40/55/70	14,5	SW-10	●	52794	50	VARIANTA	500
10,0	65	8,0	-	5	19,5	SW-13	●	56617	25	VARIANTA	250
	75	8,0	5	1/15	19,5	SW-13	●	56618	25	VARIANTA	250
	85	8,0	1/15	10/25	19,5	SW-13	●	56619	25	VARIANTA	250
	95	8,0	10/25	20/35	19,5	SW-13	●	56620	25	VARIANTA	250
	105	8,0	20/35	30/45	19,5	SW-13	●	56621	25	VARIANTA	250
12,0	95	10,0	-	5	22,5	SW-15	●	56622	25	VARIANTA	100
	105	10,0	5	1/15	22,5	SW-15	●	52801	25	VARIANTA	100
	120	10,0	5/20	15/30	22,5	SW-15	●	52802	25	VARIANTA	100
	135	10,0	20/35	30/45	22,5	SW-15	●	50252	25	VARIANTA	100

* Klemdikte t_{fix, standard} en t_{fix, reduced} afhankelijk van de opgegeven draagkracht uit de ETA-15/0784



Uitvoering: MMS-plus F, platverzonken kop

Aandrijving: T-Drive

Materiaal: roestvaststaal A4 1.4401

Oppervlakte: blank, punt gefosfateerd

Kleurcode op het HECO-etiket

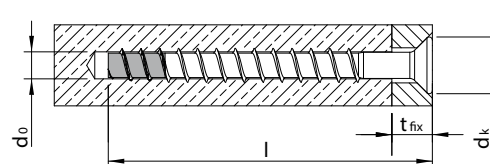

Afmeting d x l [mm]	Boor-Ø d ₀ [mm]	Klemdikte t _{fix, standard} * [mm]	Klemdikte t _{fix, reduced} * [mm]	Kopdiameter d ₀ [mm]	Aandrijving	ETA	Artikelnummer	Aantal per verpakking [st.]	Type verpakking	Aantal per omverpakking [st.]	
7,5 ★	40	6,0	1	5	13,6	T-30	●	56623	50	VARIANTA	500
	45	6,0	5	10	13,6	T-30	●	52785	50	VARIANTA	500
	55	6,0	1/15	5/20	13,6	T-30	●	56624	50	VARIANTA	500
	65	6,0	10/25	1/15/30	13,6	T-30	●	56625	50	VARIANTA	500
	75	6,0	1/20/35	10/25/40	13,6	T-30	●	52788	50	VARIANTA	500
	85	6,0	10/30/45	20/35/50	13,6	T-30	●	52789	50	VARIANTA	500
	95	6,0	20/40/55	30/45/60	13,6	T-30	●	53130	50	VARIANTA	500
	105	6,0	30/50/65	40/55/70	13,6	T-30	●	52790	50	VARIANTA	500
	125	6,0	50/70/85	60/75/90	13,6	T-30	●	52791	50	VARIANTA	500
10,0 ★	65	8,0	-	5	17,0	T-40	●	56626	25	VARIANTA	250
	80	8,0	5/10	5/20	17,0	T-40	●	56627	25	VARIANTA	250
	90	8,0	5/20	15/30	17,0	T-40	●	56628	25	VARIANTA	250
	100	8,0	15/30	25/40	17,0	T-40	●	56629	25	VARIANTA	250
12,0 ★	95	10,0	-	5	21,0	T-50	●	56630	25	VARIANTA	100
	105	10,0	5	1/15	21,0	T-50	●	56631	25	VARIANTA	100
	120	10,0	5/20	15/30	21,0	T-50	●	56632	25	VARIANTA	100
	130	10,0	15/30	25/40	21,0	T-50	●	56633	25	VARIANTA	100

* Klemdikte t_{fix, standard} en t_{fix, reduced} afhankelijk van de opgegeven draagkracht uit de ETA-15/0784

Uitvoering: MMS-plus P, rondkop

Aandrijving: T-Drive

Materiaal: roestvaststaal A4 1.4401

Oppervlakte: blank, punt gefosfateerd

Kleurcode op het HECO-etiket

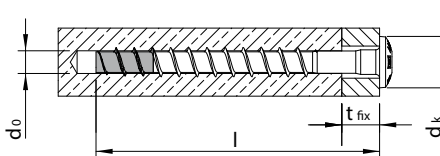

Afmeting d x l [mm]	Boor-Ø d ₀ [mm]	Klemdikte t _{fix, standard} * [mm]	Klemdikte t _{fix, reduced} * [mm]	Kopdiameter d ₀ [mm]	Aandrijving	ETA	Artikelnummer	Aantal per verpakking [st.]	Type verpakking	Aantal per omverpakking [st.]	
7,5 ★	40	6,0	1	5	13,6	T-30	●	53133	50	VARIANTA	500
	45	6,0	5	10	13,6	T-30	●	52808	50	VARIANTA	500
	55	6,0	1/15	5/20	13,6	T-30	●	52809	50	VARIANTA	500
	65	6,0	10/25	1/15/30	13,6	T-30	●	52810	50	VARIANTA	500
	75	6,0	20/35	10/25/40	13,6	T-30	●	52782	50	VARIANTA	500
	85	6,0	10/30/45	20/35/50	13,6	T-30	●	52783	50	VARIANTA	500
	95	6,0	20/40/55	30/45/60	13,6	T-30	●	52784	50	VARIANTA	500
	115	6,0	40/60/75	50/65/80	13,6	T-30	●	56635	50	VARIANTA	500

* Klemdikte t_{fix, standard} en t_{fix, reduced} afhankelijk van de opgegeven draagkracht uit de ETA-15/0784



HECO-accessoires

Overzicht

Assortimentskoffers

- Handige HECO-TOPIX-plus assortimentskoffers in verschillende maten

Bits

- Bijpassende bits en bithouders

HECO-PowerLock

- Houder voor HECO-schroeven met Ø8–13mm

Afdekkapjes

- Kapjes voor alle HECO-schroeven met platzverzonken kop

Onderlegschijven

- Voor schroeven met platzverzonken kop

Inschroefhulp

- Voor 60°- en 45°-inschroeven de HECO-houtbouwschroeven

Vlonder assortiment

- Bevestigingsystemen en hulpmiddelen voor terrassen

Zetgereedschappen

- Voor houtbouw schroeven
- Voor MULTI-MONTI-TimberConnect

Meethulzen voor MMS-plus

- Ter controle van de schroefdraaddiameter voor meervoudig gebruik

Accessoires ten behoeve van ons schroefassortiment



Selectie van HECO-accessoires



Assortimentskoffers



Bits



Bithouder



Bit-Selector

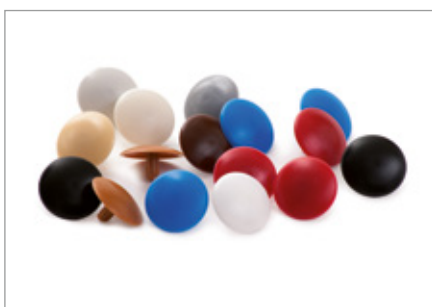

Afdekkapjes



Clipper



Stelvoetjes



Vlonderpads

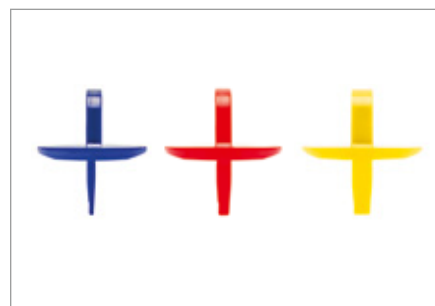

Afstandhouder

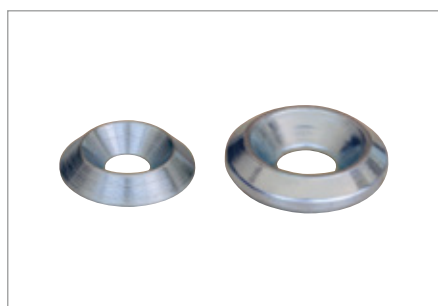

Onderlegschijven



HECO-PowerLock



Inschroefhulp



Zetgereedschappen voor MMS-TimberConnect



Inschroefhulzen voor HECO-WB-draadstangen



Meethulzen voor MULTI-MONTI-plus



HECO-TOPIX-plus assortimentskoffers

Product informatie

- Maximale flexibiliteit bij houtverbindingen dankzij een divers assortiment voldraad en deeldraadschroeven
- Robuuste en duurzame opbergoplossing
- Overzichtelijke organisatie en snelle toegang tot de benodigde schroeven
- Stapelbaar binnen het L-Boxx-systeem
- Verkrijgbaar in groot (L-Boxx 102) en klein assortiment (L-Boxx Mini)
- Alle assortimentskoffers zijn ook leeg verkrijgbaar
- HECO-TOPIX-plus houtschroeven zorgen voor veilige en duurzame verbindingen en bieden unieke voordelen voor gebruikers met de functies MagicClose en GripFit
- Slechts één bitmaat voor alle schroeven
- Alle assortimenten zijn inclusief bijpassende HECO-Drive-bits

Altijd de juiste schroef bij de hand

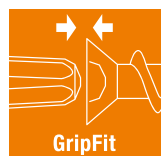

Inbegrepen schroeftypes



Platverzonden kop, voldraad, HECO-Drive, HD-20, verzinkt blauw, A3K



Platverzonden kop, deeldraad, HECO-Drive, HD-20, verzinkt blauw, A3K

Beschrijving: HECO-assortimentskoffers, L-Boxx-systeem

L-BOXX 102



A



B

L-BOXX Mini



C



D

L-BOXX 238



E

Uitvoering	Assortiment voldraad	Assortiment deeldraad	Artikelnummer	Aantal [st.]	Type verpakking
HECO-TOPIX-plus assortimentskoffer 3005, HECO-L-BOXX 102 met 3.005 schroeven in 20 maten, incl. HECO-Bit-Selector, met inzetbakjes set K3 en dekselinzet	3,5 x 16mm, 400 st. 3,5 x 20mm, 200 st. 3,5 x 25mm, 200 st. 3,5 x 30mm, 200 st. 3,5 x 35mm, 200 st. 3,5 x 40mm, 200 st. 4,0 x 20mm, 200 st. 4,0 x 25mm, 200 st. 4,0 x 30mm, 200 st. 4,0 x 35mm, 200 st. 4,0 x 40mm, 200 st. 4,0 x 50mm, 100 st. 4,0 x 60mm, 100 st.	4,5 x 50mm, 100 st. 4,5 x 60mm, 50 st. 4,5 x 70mm, 75 st. 5,0 x 50mm, 50 st. 5,0 x 60mm, 50 st. 5,0 x 70mm, 40 st. 5,0 x 80mm, 40 st.	A 62897 NIEUW	1	L-Boxx
HECO-assortimentskoffer L-BOXX 102, leeg, met inzetbakjes set K3 en dekselinzet	—	—	B 62899 NIEUW	1	L-Boxx
HECO-TOPIX-plus assortimentskoffer 700, HECO-L-BOXX Mini met 700 schroeven in 6 maten, incl. 2 HD-20 bits	3,5 x 16mm, 200 st. 3,5 x 30mm, 200 st. 4,0 x 35mm, 100 st. 4,0 x 40mm, 100 st.	4,5 x 50mm, 50 st. 4,5 x 60mm, 50 st.	C 62902 NIEUW	1	L-Boxx
HECO-assortimentskoffer L-BOXX Mini, leeg, incl. instelbare verdelers	—	—	D 62901 NIEUW	1	L-Boxx
HECO-assortimentskoffer L-BOXX 238, leeg, zonder inzetbakjes en dekselinzet	—	—	E 62900 NIEUW	1	L-Boxx



Bits en bithouder

Product informatie

Algemeen

- Speciaal voor HECO vervaardigde merkbits
- Lange levensduur

HECO-Drive

- Zelf ontwikkeld en gepatenteerd systeem van schroef en bit
- Maakt eenhandig werken mogelijk, ook met roestvrijstalen schroeven dankzij GripFit-effect
- Optimale krachtoverbrenging
- Verminderd corrosiegevaar in schroefkop dankzij lage bitslijtage
- Praktische kleurcodering van de aandrijfgrootten
- Volledige compatibiliteit met T-Drive gegarandeerd (schroeven en bits)

Voor HECO-schroeven met HECO-/T-Drive en Pozi-Drive

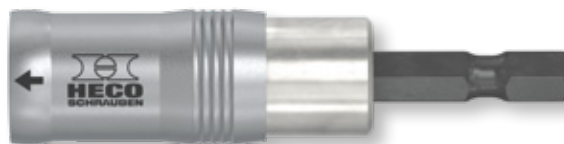
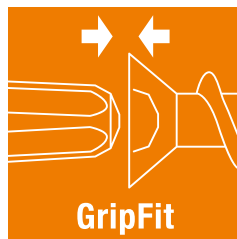

Beschrijving: Schroefbits voor HECO-schroeven met HECO- en Pozi-Drive

Uitvoering	Aandrijving	Artikelnummer	Aantal [st.]	Type verpakking
HECO-Drive bits, 25 mm				
	HD-10	57093	10	Blister
		59154 NIEUW	2	Blister
	HD-15	57094	10	Blister
		59155 NIEUW	2	Blister
	HD-20	57095	10	Blister
		59156 NIEUW	2	Blister
	HD-25	57096 NIEUW	10	Blister
		59889 NIEUW	2	Blister
	HD-30	57097	10	Blister
		59157 NIEUW	2	Blister
	HD-40	57098	10	Blister
		59158 NIEUW	2	Blister

HECO-Drive bits, 70 mm				
	HD-20	57101	3	Blister
	HD-25	59722 NIEUW	3	Blister
	HD-30	57102	3	Blister
	HD-40	57103	3	Blister

Pozi-Drive bits, 25 mm				
	PZD-1	57104	10	Blister
	PZD-2	57105	10	Blister
	PZD-3	57106	10	Blister

Alle HECO-Drive-bits zijn 100% compatibel met conventionele TX-schroeven.

Het GripFit-effect is alleen gegarandeerd bij gebruik met bijpassende HECO-Drive-schroeven.

Beschrijving: HECO-Bit-Selector met HECO-Drive-bits, Pozi-Drive-bits en HECO-ClicFix snelwisselhouder

Uitvoering	Aandrijving	Artikelnummer	Aantal [st.]	Type verpakking
HECO-Bit-Selector				
	zie hieronder	A 57107 B 58561	1	Blister
	Inhoud A			
	1 x PZD-1	1 x HD-10	1 x HD-25	1x ClicFix snelwisselhouder
	1 x PZD-2	1 x HD-15	1 x HD-30	
	1 x PZD-3	2 x HD-20	1 x HD-40	
	Inhoud B			
1 x HD-10	3 x HD-20	2 x HD-30	1x ClicFix snelwisselhouder	
1 x HD-15	1 x HD-25	2 x HD-40		

Alle HECO-Drive-bits zijn 100% compatibel met conventionele TX-schroeven.

Het GripFit-effect is alleen gegarandeerd bij gebruik met bijpassende HECO-Drive-schroeven.

Beschrijving: Toonbankdisplays met HECO-Drive-bits

Bits, 25mm



Bits, 70mm



Uitvoering	Inhoud / Bitgroottes	Artikelnummer	Aantal [st.]	Type verpakking
Toonbankdisplay met HECO-Drive-bits, 25 mm	70x HD-20 (7 Blister met 10 Bits) 70x HD-25 (7 Blister met 10 Bits) 70x HD-30 (7 Blister met 10 Bits) 70x HD-40 (7 Blister met 10 Bits)	63100 NIEUW	1	POS-display
Toonbankdisplay met HECO-Drive-bits, 70 mm	21x HD-20 (7 Blister met 3 Bits) 21x HD-25 (7 Blister met 3 Bits) 21x HD-30 (7 Blister met 3 Bits) 21x HD-40 (7 Blister met 3 Bits)	63101 NIEUW	1	POS-display

158

Beschrijving: Blister-Trays met HECO-Drive-Bits

Bits, HD-20



Bits, HD-25



Bits, HD-30



Bits, HD-40



Uitvoering	Inhoud / Bitgroottes	Artikelnummer	Aantal [st.]	Type verpakking
Blister-Tray met HECO-Drive-bits, HD-20, 25 mm	30x HD-20 (15 Blister met 2 Bits)	62498 NIEUW	1	POS-display
Blister-Tray mit HECO-Drive-bits, HD-25, 25 mm	30x HD-25 (15 Blister met 2 Bits)	63099 NIEUW	1	POS-display
Blister-Tray mit HECO-Drive-bits, HD-30, 25 mm	30x HD-30 (15 Blister met 2 Bits)	62500 NIEUW	1	POS-display
Blister-Tray mit HECO-Drive-bits, HD-40, 25 mm	30x HD-40 (15 Blister met 2 Bits)	62501 NIEUW	1	POS-display

Beschrijving: HECO-ClicFix snelwisselhouder



Uitvoering	Artikelnummer	Aantal [st.]	Type verpakking
HECO-ClicFix snelwisselhouder, magnetisch, vorm E 6,3, geanodiseerd aluminium	48541	1	Bliester

Beschrijving: HECO-MagicFlip magnetische bithouder



Uitvoering	Artikelnummer	Aantal [st.]	Type verpakking
HECO-MagicFlip magnetische bithouder, houdt houtbouwschroeven betrouwbaar vast op het bit	57715	1	Bliester

159

Beschrijving: HECO-Stubby Mini-schroevendraaier met 6-delige bitmagazijn in handvat



Uitvoering	Artikelnummer	Aantal [st.]	Type verpakking
HECO-Stubby Mini-schroevendraaier met 6-delige bitmagazijn in handvat Bits: HD-10, HD-15, HD-20, HD-30, PZD-1, PZD-2	63073 NEU	1	SKV



Montagegereedschappen voor HECO-WR

Product informatie HECO-PowerLock

- Voorkomt dat het bit wegglijdt van de schroefkop
- Maakt krachtbesparend indraaien mogelijk
- Maakt een snelle en betrouwbare montage mogelijk
- Geschikt voor HECO-WR-T Ø13mm en HECO-TOPIX-platverzonken schroeven Ø10mm
- Max. draaimoment 130Nm
- Inclusief T-40 en T-50 bits



▶ Video



Productaanbeveling voor optimale verwerking:

Schroefboormachine AMB 1200 HTC of een soortgelijk product

Aangegeven vermogen:

1200 W, 65-110 Nm, 70-530 omw./min



Vervangend bit
T-40, 50mm



Vervangend bit
T-50, 50mm

Beschrijving: HECO-PowerLock houtboorschroefhouder incl. bits

Uitvoering	Artikelnummer	Aantal [st.]	Type verpakking
HECO-PowerLock, incl. 1x T-40 en 1x T-50 Bit	57263	1	Blister
Vervangend bit voor HECO-PowerLock, T-40	57762	1	Blister
Vervangend bit voor HECO-PowerLock, T-50	57763	1	Blister



Beschrijving: Schroevendraaierbits, aandrijving 1/2"

Uitvoering	Artikelnummer	Aantal [st.]	Type verpakking
Bit T30-40	59307 NIEUW	1	SFS-box
Bit T40-40	59308 NIEUW	1	SFS-box
Bit T50-40	59309 NIEUW	1	SFS-box



Beschrijving: Adapterstuk, morseconus 1/2"

Uitvoering	Artikelnummer	Aantal [st.]	Type verpakking
MK 3	59306 NIEUW	1	SFS-box



Montagegereedschappen voor HECO-WS

Product informatie

- Afgestemd systeem
- Betrouwbaar en robuust voor gebruik bij veeleisende projecten
- Voor comfortabele en efficiënte montage
- Eenvoudig en ongecompliceerd gebruik
- Advies en instructies middels toepassingstechniek
- Ook als voordelig huurapparaat voor de duur van het project
- Vervangende bits ook apart verkrijgbaar

Voor een efficiënte montage van de HECO-WS staalen deuvels



Magetische bithouder



Vervangend bit voor
CF-WS-M



Vervangend bit voor
CF-WS-P

161

Beschrijving: Onderdelen voor HECO-WS montagegereedschappen

Uitvoering	Artikelnummer	Aantal [st.]	Type verpakking
Magetische bithouder ZA 1/4"-CF-WS/M	59296 NIEUW	1	Plastic zak
Bit voor CF-WS-M, T40-70-D7-Hex-1/4"	59297 NIEUW	1	Plastic zak
Bit voor CF-WS/P, T40-40-M8	59298 NIEUW	1	Plastic zak



Montagegereedschap pneumatisch
CF WS/P
Art.-Nr. 59287 **NIEUW**



Montagegereedschap handmatig
CF WS/M
Art.-Nr. 59288 **NIEUW**

De bijbehorende HECO-WS staalen deuvels vindt u op pagina 123

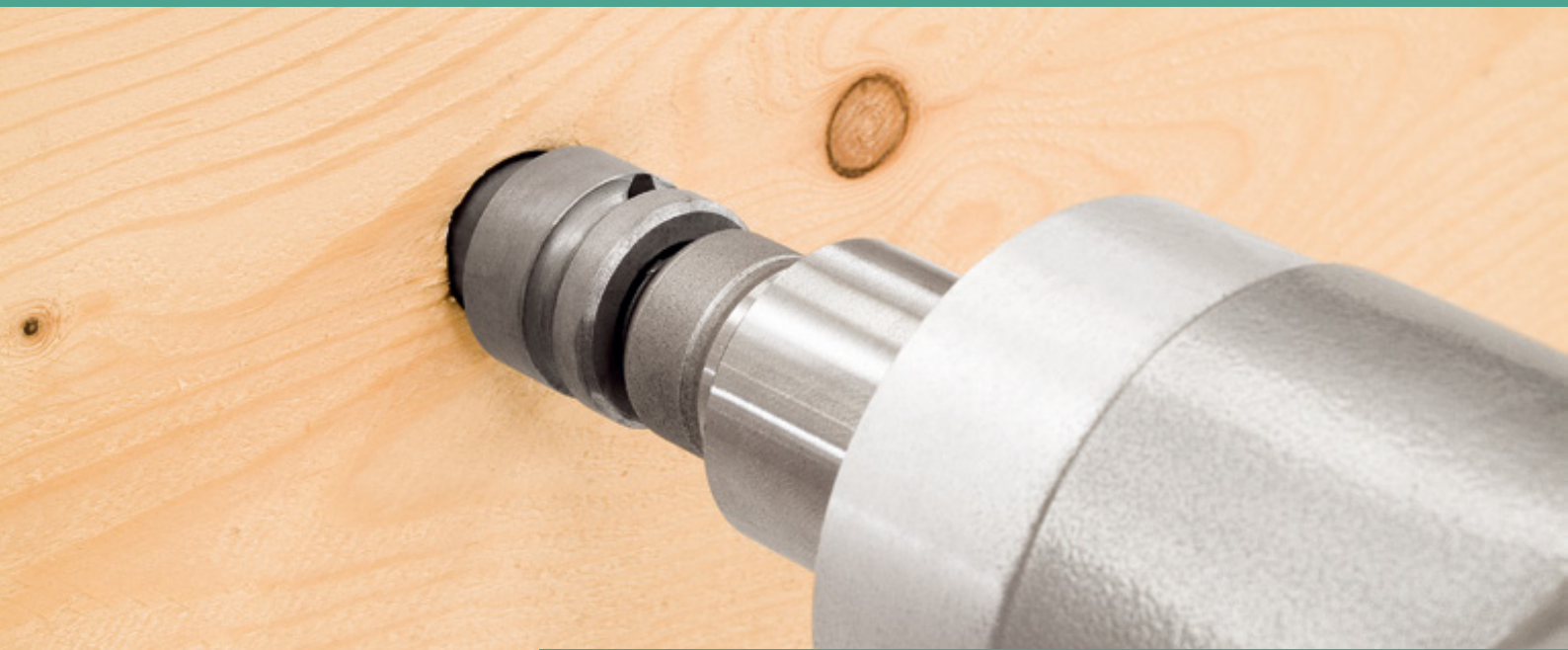

HECO-WB inschroefhulzen

Product informatie

HECO-WB inschroefhuls Ø 16

- Robuuste afwerking
- Verzinkbaar

HECO-WB inschroefhuls Ø 20

- Met zetmarkering voor nauwkeurig verzinken
- Met conische voorzijde voor eenvoudig verzinken

Inschroefhulzen voor verzinken van de HECO-WB draadstangen met 1/2"-steeksleutelaandrijving



Stompe variant

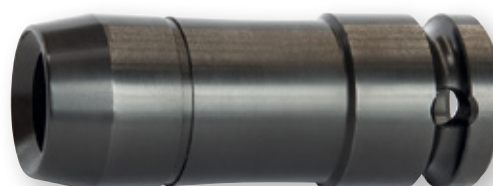

Beschrijving: HECO-WB Inschroefhulzen

Uitvoering	Artikelnummer	Aantal [st.]	Type verpakking
HECO-WB inschroefhuls Ø 16	53355	1	Plastic zak
HECO-WB inschroefhuls Ø 16, stomp	59282 NIEUW	1	Plastic zak
HECO-WB inschroefhuls Ø 20, stomp	53356	1	Plastic zak

De bijbehorende HECO-WB draadstangen vindt u op pagina 125



Schroefmachines en boorsystemen HECO-WB

Product informatie

- Hout-spiraalboor
- Optimale voorboordiameter
- volg. voorschrift van de ETA
- In een set met verlenging tot een totale lengte van max. 2,4 m
- Vervangende boor apart verkrijgbaar



Boorsysteem met verlenging (in de set)



Vervangende boor (apart)

163

Beschrijving: Boorsysteem voor HECO-WB

Uitvoering	Diameter	Artikelnummer	Aantal [st.]	Type verpakking
Boorsysteem voor HECO-WB-16	12	59283 NIEUW	1	SFS-box
Vervangende boor HECO-WB-16	12	59285 NIEUW	1	SFS-box
Boorsysteem voor HECO-WB-20	15	59284 NIEUW	1	SFS-box
Vervangende boor HECO-WB-20	15	59286 NIEUW	1	SFS-box



Productaanbeveling voor optimale verwerking:

Schroefboormachine EHB 32/2.2 R R/L of een soortgelijk product

Aangegeven vermogen:

800 W, 22-80 Nm, 60-470 omw./min



Diepgatboorsysteem DWA-systeem persluchtondersteund, complete set Art.-Nr. 59292 NIEUW

De bijbehorende HECO-WB draadstangen vindt u op pagina 125



Montagegereedschappen voor HECO-VB

Product informatie

- Afgestemd systeem
- Betrouwbaar en robuust voor gebruik bij veeleisende projecten
- Voor comfortabele en efficiënte montage
- Eenvoudig en ongecompliceerd gebruik
- Advies en instructies middels toepassingstechniek
- Ook als voordelig huurapparaat voor de duur van het project
- Vervangende bits ook apart verkrijgbaar

Voor een efficiënte montage van de HECO-VB hout-beton-verbindingsschroeven



Vervangend bit



Verlenging

Beschrijving: Onderdelen voor HECO-VB montagegereedschappen

Uitvoering	Artikelnummer	Aantal [st.]	Type verpakking
Vervangend bit V40-15-E8 voor CF-VB/L	59299 NIEUW	1	Plastic zak
Verlenging 1/4" -E6,3 voor CF-VB/L	59300 NIEUW	1	Plastic zak



Montagegereedschap handmatig
CF VB/L
Art.-Nr. 59289 **NIEUW**



De bijbehorende HECO-VB hout-beton-verbindingsschroeven vindt u op pagina 127



Zetgereedschap voor MMS-TC

Product informatie

- Het voor MMS-TC voorgeschreven zetgereedschap
- Speciaal voor HECO vervaardigde zetgereedschap
- Goedgekeurd Z-21.1-1879
- Inschroefdieptemarkering met schaalverdeling voor MMS-TC
- Afgestemd systeem van schroef en bit:
 - betere pasnauwkeurigheid
 - optimale krachtoverbrenging
 - minder doldraaien
- Lange levensduur



Voor de juiste montage van MULTI-MONTI-TimberConnect



165

De juiste montage

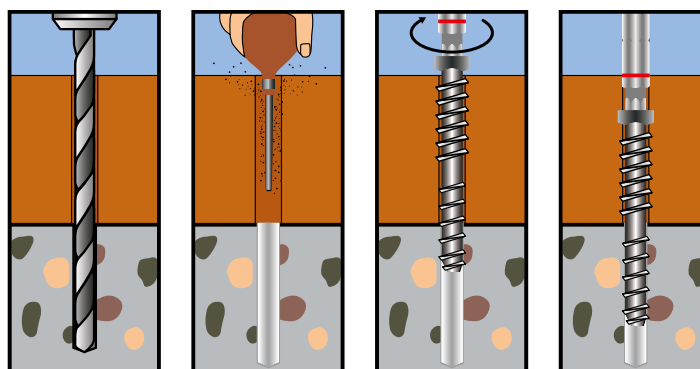

▶ Video

Beschrijving: Zetgereedschap voor MULTI-MONTI-TimberConnect

Uitvoering	Aandrijving	Art.Nr.	Aantal [st.]	Type verpakking
Voor MMS-TC Ø 7,5, T-30	bitaandrijving	43603	1	Blister
Voor MMS-TC Ø 10, T-45	1/2"-steeksleutel	47095	1	Blister
Voor MMS-TC Ø 12, T-50	1/2"-steeksleutel	43605	1	Blister

Bijbehorend schroefanker MMS-TC vindt u op pagina 145



Meethulzen voor MULTI-MONTI-plus

Product informatie

- Metalen meethuls ter controle van de schroefdraaddiameter voor meervoudig gebruik van MMS-plus 10 tot MMS-plus 20 bij tijdelijke bevestigingen
- Materiaal: roestvaststaal

Slijtagecontrole door middel van een meethuls voor meervoudig gebruik van MMS-plus schroefankers

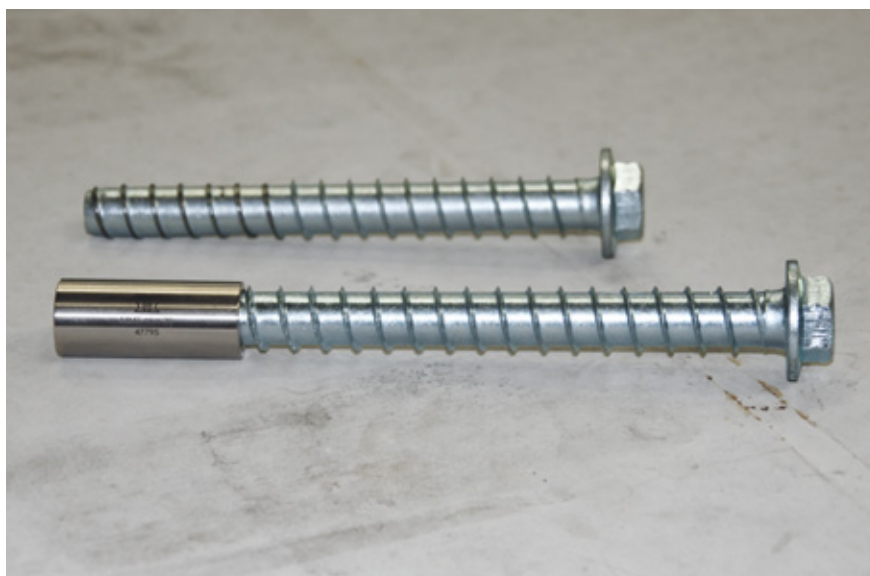

Beschrijving: Meethulzen voor meervoudig gebruik van de MULTI-MONTI-plus

Uitvoering	Hulsdiameter [mm]	Hulslengte [mm]	Artikelnummer	Aantal [st.]	Type verpakking
HECO-meethuls voor MMS-plus 10	9,5	24	47792	1	Plastic zak
HECO-meethuls voor MMS-plus 12	11,5	32	47793	1	Plastic zak
HECO-meethuls voor MMS-plus 16	15,5	36	47794	1	Plastic zak
HECO-meethuls voor MMS-plus 20	19,5	58	47795	1	Plastic zak

Bijbehorend schroefanker MMS-plus vindt u op pagina's 134 tot 147



HECO-vlondergeleidersets

Product informatie

Vlondergeleiders voor gegroefde vlonderplankene

- Afstand van de vlonderplank automatisch ingesteld
- Constructieve bescherming van het hout – geen hout op hout, zorgt voor ventilatie tussen de deklagen
- Eenvoudige montage met de HECO-TOPIX-vlondergeleiderschroef
- Per verbinding maar 1 schroef (minder bevestigingspunten)

Vlondergeleiderschroef

- HECO-TOPIX-vlondergeleiderschroef met cilinderkop
- 4,5 x 50mm, roestvaststaal A2
- HD-bit met GripFit-effect (inbegrepen in de grote set) voor het eenhandig indraaien van de schroef
- De op het systeem aangepaste cilinderkop past precies tussen de vlonderplanken

Weerbestendige kunststof box

- Keuze uit twee verpakkingen met 30 stuks en met 80 stuks
- Inclusief gebruiksaanwijzing

Het complete pakket voor snelle en nette montage van vlonders



Beschrijving: HECO-vlondergeleider assortiment

Uitvoering	Artikelnummer	Aantal [st.]	Type verpakking
Kleine vlondergeleiderset middengeleider	48715	1	Kunststof box
Grote vlondergeleiderset middengeleider	48716	1	Kunststof box
Kleine vlondergeleiderset randgeleider	48717	1	Kunststof box

HECO-vlondergeleidersets – inhoudsoverzicht

Kleine vlondergeleiderset middengeleider

Vlondergeleider middengeleider	30 st.
HECO-TOPIX-vlondergeleiderschroef	30 st.

**Grote vlondergeleiderset middengeleider**

Vlondergeleider middengeleider	80 st.
HECO-TOPIX-vlondergeleiderschroef	80 st.
Bit HECO-Drive (aandrijfgrootte: HD-20)	1 st.

**Kleine vlondergeleiderset randgeleider**

Vlondergeleider randgeleider	30 st.
HECO-TOPIX-vlondergeleiderschroef	30 st.



Met een kleine vlondergeleiderset kan ca. 2 m² en met een grote vlondergeleiderset kan ca. 7 m² vlonderooppervlak gemonteerd worden

Kleine vlondergeleiderset – verkoop per omdoos van 4 VE

Grote vlondergeleiderset – verkoop per omdoos van 2 VE

Bestelhoeveelheid per omdoos

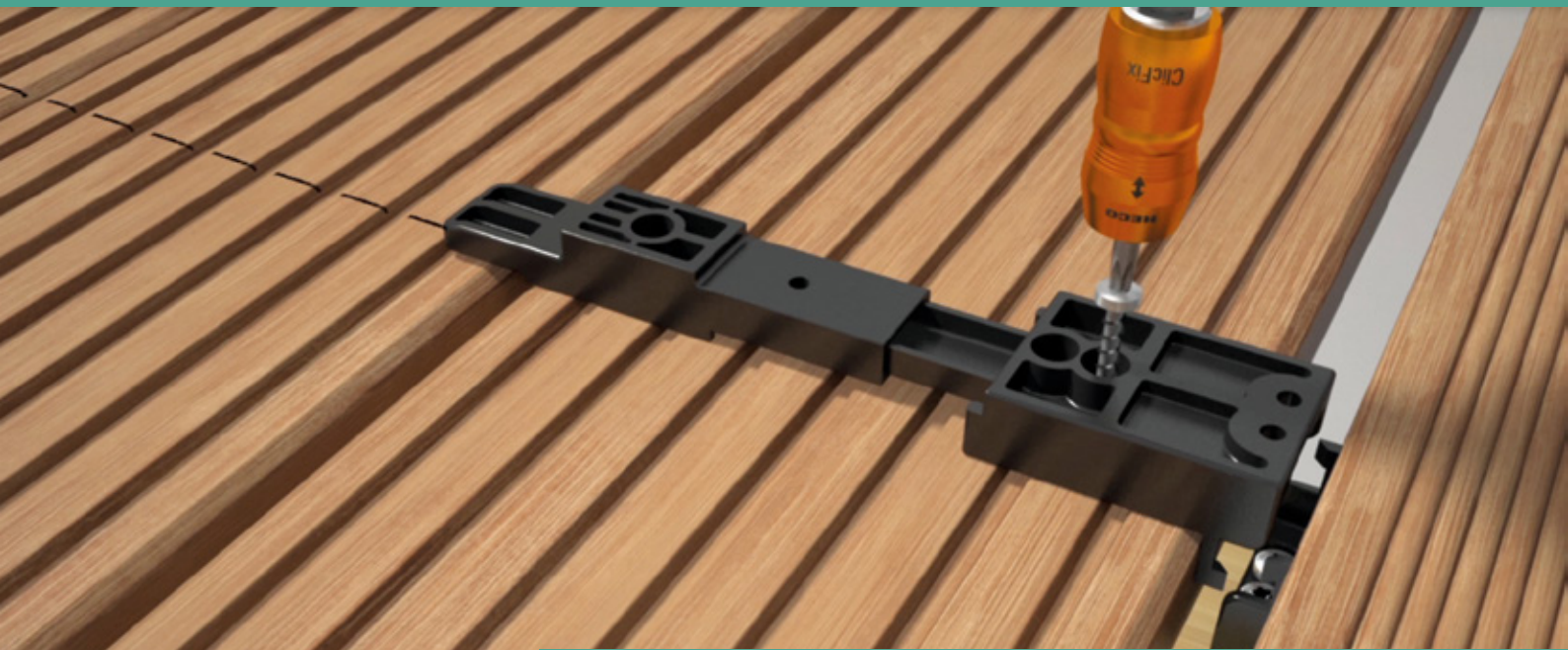

HECO-clipperset

Product informatie

HECO-clipper

- Onzichtbare bevestiging incl. HECO-TOPIX-plus schroeven van rvs, geen schroeven in de bovenkant van de bedekking
- Constructieve houtbescherming – geen hout op hout, zorgt voor achterventilatie van de deklagen
- Afstandhouders tussen de planken (5 mm), snelle montage en een gelijkmatig voegenbeeld
- Plankbreedten variabel tussen 120–150 mm
- De arreteerpin zorgt voor een eenvoudige montage
- De planken kunnen in alle richtingen opzetten en krimpen
- De planken kunnen snel en zonder beschadigingen worden gedemonteerd – ideaal voor huurhuizen (bij een verhuizing)
- Van glasvezelversterkte polyamide (min. 98 % gerecycled materiaal)

HECO-TOPIX-plus clipperschroeven

- HECO-TOPIX-plus-clipperschroeven met ronde kop en T-Drive voor een exacte schroefverbinding
- 4,0 x 25 en 4,0 x 30 mm, roestvaststaal A2

De onzichtbare bevestiging voor vlonderbekledingen van hout en WPC zonder groef



Beschrijving: HECO-clipper met HECO-TOPIX-plus-clipperschroeven

Uitvoering	Artikelnummer	Aantal [st.]	Type verpakking
------------	---------------	--------------	-----------------

HECO-clipperset	62052	1	Karton
-----------------	-------	---	--------

Inhoud

HECO-clipper 120–150 mm	50 st.
HECO-TOPIX-plus-clipperschroeven 4,0 x 25 mm (vlonderdikte 20 – 24 mm)	150 st.
HECO-TOPIX-plus-clipperschroeven 4,0 x 30 mm (vlonderdikte 20 – 24 mm)	100 st.



HECO-vlonderpads

Product informatie

- Vochtregulerend
- Geluid isolerend
- Geen waterberging
- Onverrotbaar
- Anti-slip
- De pads zijn in drie diktes verkrijgbaar: 3, 8 en 20 mm (de 3 mm dikke pad is uitsluitend als vereffeningspad bedoeld)
- De aanbevolen minimale dikte van de pads onder de houten constructie bedraagt 8 mm

De veilige onderbouw voor elke vlonder



▶ Video

Beschrijving: HECO-vlonderpads (vereffeningspads)

Uitvoering	Artikelnummer	Aantal [st.]	Type verpakking
HECO-vlonderpads 3 x 60 x 90, 60 st.	49770	1	Karton
HECO-vlonderpads 8 x 60 x 90, 24 st.	49771	1	Karton
HECO-vlonderpads 20 x 60 x 90, 12 st.	49772	1	Karton



HECO-stelvoetjes

Product informatie

- De stelvoet is binnen zijn marges traploos instelbaar
- Door de voetjes gewoon naar rechts of links te draaien, kan de vereiste hoogte ook in ingebouwde staat eenvoudig worden ingesteld
- De beweeglijke kop compenseert hellingen van de ondergrond tot max. 8%
- Zeer goede achterventilatie van de vlonderconstructie
- Stelvoet vervaardigt uit hard kunststof polypropyleen



▶ Video

Perfect voor oneffen terrein



Beschrijving: HECO-stelvoetjes, hoogte verstelbaar, zelfnivellerend

Uitvoering	Artikelnummer	Aantal [st.]	Type verpakking
HECO-stelvoetjes, hoogte: 35 – 70 mm, 42 st.	58010	1	Karton
HECO-stelvoetjes, hoogte: 65 – 155 mm, 32 st.	58011	1	Karton



HECO-afstandhouder

Product informatie

- De kleurcodering van de afstandhouders voorkomt een verwisseling bij het aanleggen van de vlonder
- Door de vorm van de afstandhouders wordt voorkomen dat deze tussen de planken in de voegenspleet kunnen vallen
- Dankzij de greep kan de afstandhouder ook als hij stevig zit vastgeklemd makkelijk worden verwijderd
- De randen van de afstandhouder zijn op belangrijke plaatsen behandeld/afgeschuind; deuken in het hout worden op deze manier voorkomen

Gelijkmatig voegenbeeld ook bij vloerplanken die niet recht zijn



173



Beschrijving: HECO-afstandhouder

Uitvoering	Artikelnummer	Aantal [st.]	Type verpakking
------------	---------------	--------------	-----------------

HECO-afstandhouder	49774	1	Kunststof box
--------------------	-------	---	---------------

Inhoud

3 mm – blauwe afstandhouder	8 st.
5 mm – rode afstandhouder	8 st.
7 mm – gele afstandhouder	8 st.

Verkoop per omdoos van 4 VE – Bestelhoeveelheid per omdoos



HECO-spanner voor vlonderplanken

Product informatie

- Vlonderplanken spanner met drie afstandhouders, daardoor kunnen meerdere breedtes gelijktijdig gespannen worden
- Er zijn haast traploze spanbreedten mogelijk
- Zelfs een grote spankracht kan met een geringe spierkracht worden gerealiseerd
- De montage van de gespannen vlonderplanken kan plaatsvinden zonder zekering of permanent vasthouden van de spanner

Krachtig, robuust en flexibel



Beschrijving: HECO-spanner voor vlonderplanken

Uitvoering	Artikelnummer	Aantal [st.]	Type verpakking
HECO-spanner voor vlonderplanken	49767	1	Karton



HECO-vlonderboor

Product informatie

- Hoogwaardige schroefboren voor vlonderdelen
- Combinatie van boor en soevereinfrees
- Snel en schoon werken zonder splinters
- Vlonderdelen splijten niet
- Vervangende boor als toebehør verkrijgbaar

Vlonderdelen snel en netjes monteren



175

Beschrijving: HECO-schroefboren voor vlonderdelen en trapboren

Uitvoering	Artikelnummer	Aantal [st.]	Type verpakking
HECO-vlonderboor	47375	1	Bliester
HECO-vervangende boor	47875	1	Bliester

De bijbehorende vlonderschroeven vindt u op pagina's 97 en 99



Onderlegschijven

Product informatie

- Onderlegschijven voor HECO-TOPIX-plus schroeven met platverzonken kop, diameter 8 en 10mm

Voor HECO-TOPIX-plus schroeven met platverzonken kop



Beschrijving: Onderlegschijven, verzinkt blauw, A2K

Uitvoering	Schroef-Ø [mm]	Artikelnummer	Aantal [st.]	Type verpakking
Onderlegschijven, Ø 25 mm	8	42260	50	SKV
Onderlegschijven, Ø 30 mm	10	42281	50	SKV



Inschroefhulp

Product informatie

- 60° en 45° tov oppervlakte
- 45°-inschroeven ook dicht aan de rand mogelijk
- Met schaalverdeling
- Gereedschap glijdt niet weg door speciale vorm

Inschroefhulp voor HECO-TOPIX-plus houtbouschroeven



177

Beschrijving: HECO-inschroefhulp, kunststof, oranje

Uitvoering	Artikelnummer	Aantal [st.]	Type verpakking
HECO-inschroefhulp	45734	1	Karton

De bijpassende HECO-TOPIX-plus houtbouschroeven, HECO-TOPIX-plus Therm en HECO-TOPIX-plus CombiConnect vindt u op pagina's 107 en 110



Afdekkapjes



Product informatie

- Plastic afdekkapjes voor schroeven
- Verschillende gangbare RAL-kleuren
- Andere kleuren op aanvraag

Voor HECO-schroeven met platverzonken kop



Beschrijving: Afdekkapjes voor HECO-schroeven platkop met koptgatboring, PZD, T-Drive en HECO-Drive

Uitvoering	Andrijving	Diameter [mm]	RAL	Kleuren	Artikelnummer	Aantal [st.]	Type verpakking
Afdekkapjes voor koptgat							
	2,4 mm	12	1001	beige	19846	500	Plastic zak
	2,4 mm	12	8001	okerbruin	19865	500	Plastic zak
	2,4 mm	12	8007	reebruin	19866	500	Plastic zak
	2,4 mm	12	8011	notenbruin	19868	500	Plastic zak
	2,4 mm	12	8012	roodbruin	19869	500	Plastic zak
	2,4 mm	12	9005	zwart	19872	500	Plastic zak
	2,4 mm	12	9010	wit	19874	500	Plastic zak
Afdekkapjes voor Pozi-Drive							
	PZD-2	12	1001	beige	19885	500	Plastic zak
	PZD-2	12	8001	okerbruin	19914	500	Plastic zak
	PZD-2	12	8007	reebruin	20140	500	Plastic zak
	PZD-2	12	8011	notenbruin	19897	500	Plastic zak
	PZD-2	12	8012	roodbruin	19898	500	Plastic zak
	PZD-2	12	9005	zwart	19899	500	Plastic zak
	PZD-2	12	9010	wit	19900	500	Plastic zak
	PZD-3	12	1001	beige	19902	500	Plastic zak
	PZD-3	12	8001	okerbruin	19907	500	Plastic zak
	PZD-3	12	8007	reebruin	19908	500	Plastic zak
	PZD-3	12	8011	notenbruin	19909	500	Plastic zak
	PZD-3	12	8012	roodbruin	19910	500	Plastic zak
	PZD-3	12	9005	zwart	19911	500	Plastic zak
	PZD-3	12	9010	wit	19913	500	Plastic zak
Afdekkapjes voor T- en HECO-Drive							
	T-/HD-15	12	8011	notenbruin	19925	500	Plastic zak
	T-/HD-15	12	9005	zwart	19921	500	Plastic zak
	T-/HD-15	12	9010	wit	19923	500	Plastic zak
	T-/HD-20	12	8011	notenbruin	48711	500	Plastic zak
	T-/HD-20	12	9005	zwart	48713	500	Plastic zak
	T-/HD-20	12	9010	wit	39844	500	Plastic zak
	T-/HD-25	15	8011	notenbruin	19922	500	Plastic zak
	T-/HD-25	15	9005	zwart	19926	500	Plastic zak
	T-/HD-25	15	9010	wit	19939	500	Plastic zak

* Schroeven met passende koptgatboring op pagina 55

Speciale kleuren: levering vanaf 50.000 stuks mogelijk, RAL-nummer aangeven, prijs op aanvraag

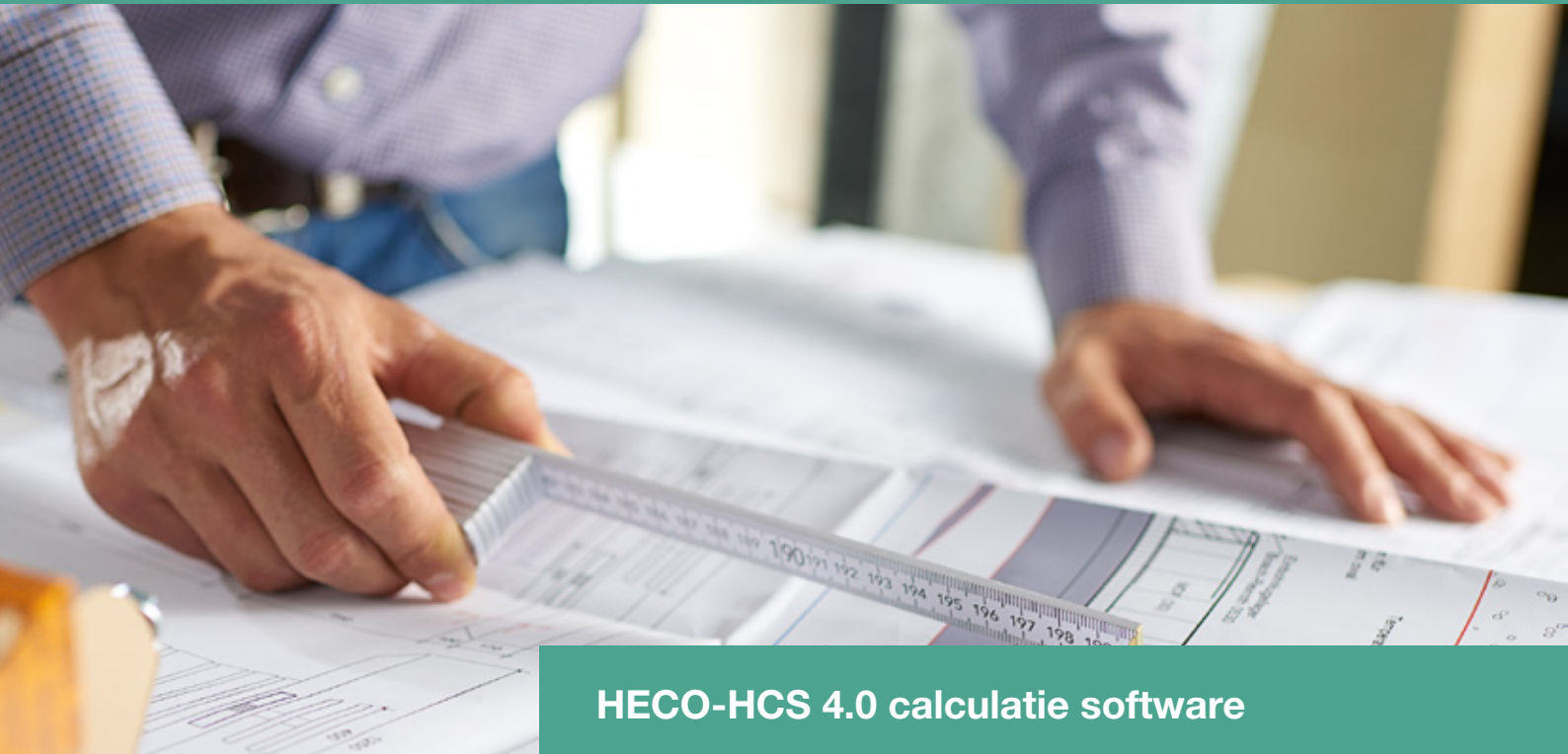

HECO-HCS 4.0 calculatie software

Product informatie

- Professionele rekenhulp
- Calculatie van HECO-producten
- Calculatie tools:
 - Plugdimensionering
 - Leuningbevestiging
 - Isolatiemateriaal op dakspanten
 - Bewijs opwaartse kracht
 - Dimensionering houtbouw
 - Geveldimensionering
- In totaal 17 verschillende calculatie tools
- Eenvoudige invoer
- Uitgewerkte berekening met schets
- Kosteloos als download of als CD verkrijgbaar

Professionele calculatie tools van HECO





Calculatie tools

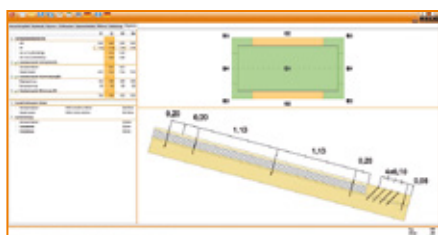

Isolatiemateriaal op dakspanten

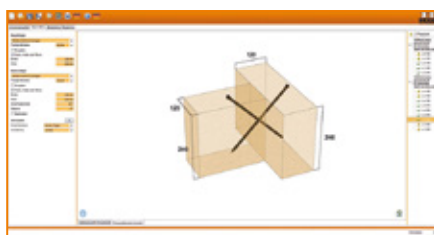

Dwarsbalk verbinding



Leuningbevestiging

181



Beschrijving: HECO-HCS 4.0 calculatie software, als download via www.heco-schrauben.nl of als CD verkrijgbaar

Uitvoering	Artikelnummer	Aantal [st.]	Type verpakking
HECO-HCS 4.0 calculatie software	42531	1	Slimcase

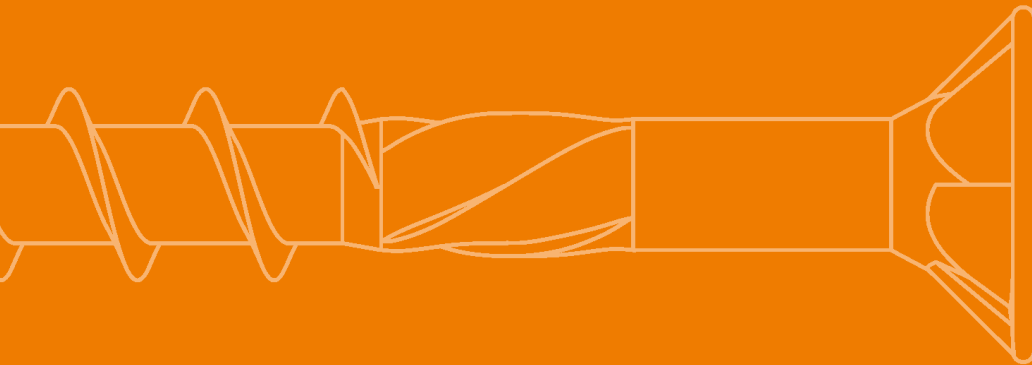
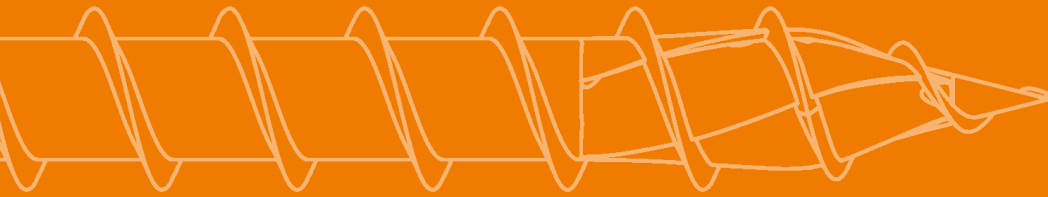

www.heco-schrauben.com

HECO-Schrauben GmbH & Co. KG
Dr.-Kurt-Steim-Straße 28, 78713 Schramberg
Telefon +49 (0)7422/989-0, Fax +49 (0)7422/989-200

A partner of **SFS**

Agent Benelux: Jac. Lowie & Zoon bv
Korte Brinkweg 37b, 3761 EC SOEST
Telefoon: +31 (0)3 5 / 54 159 58, E-mail: office@lowie.nl

